

延边大学后勤保障处工作流程图

后勤保障处工作流程图索引

序号	部门	流程图编号范围	页码范围
1	后勤保障处党委	LC001—LC006	67-72
2	后勤保障处工会	LC007—LC010	73-76
3	综合办公室	LC011—LC031	77-98
4	能源管理科	LC032—LC038	99-106
5	供应科	LC039	107
6	房产管理科	LC040—LC042	108-110
7	安全质量检查科	LC043	111
8	计财科	LC044—LC045	112-113
9	物业监管中心	LC046—LC049	114-118
10	场馆管理中心	LC050—LC055	119-124
11	经营服务中心 饮食部	LC056—LC082	125-148
12	经营服务中心 公寓部	LC083—LC098	149-164
13	经营服务中心 运输部	LC099—LC101	165-167

后勤保障处党政联席会流程图

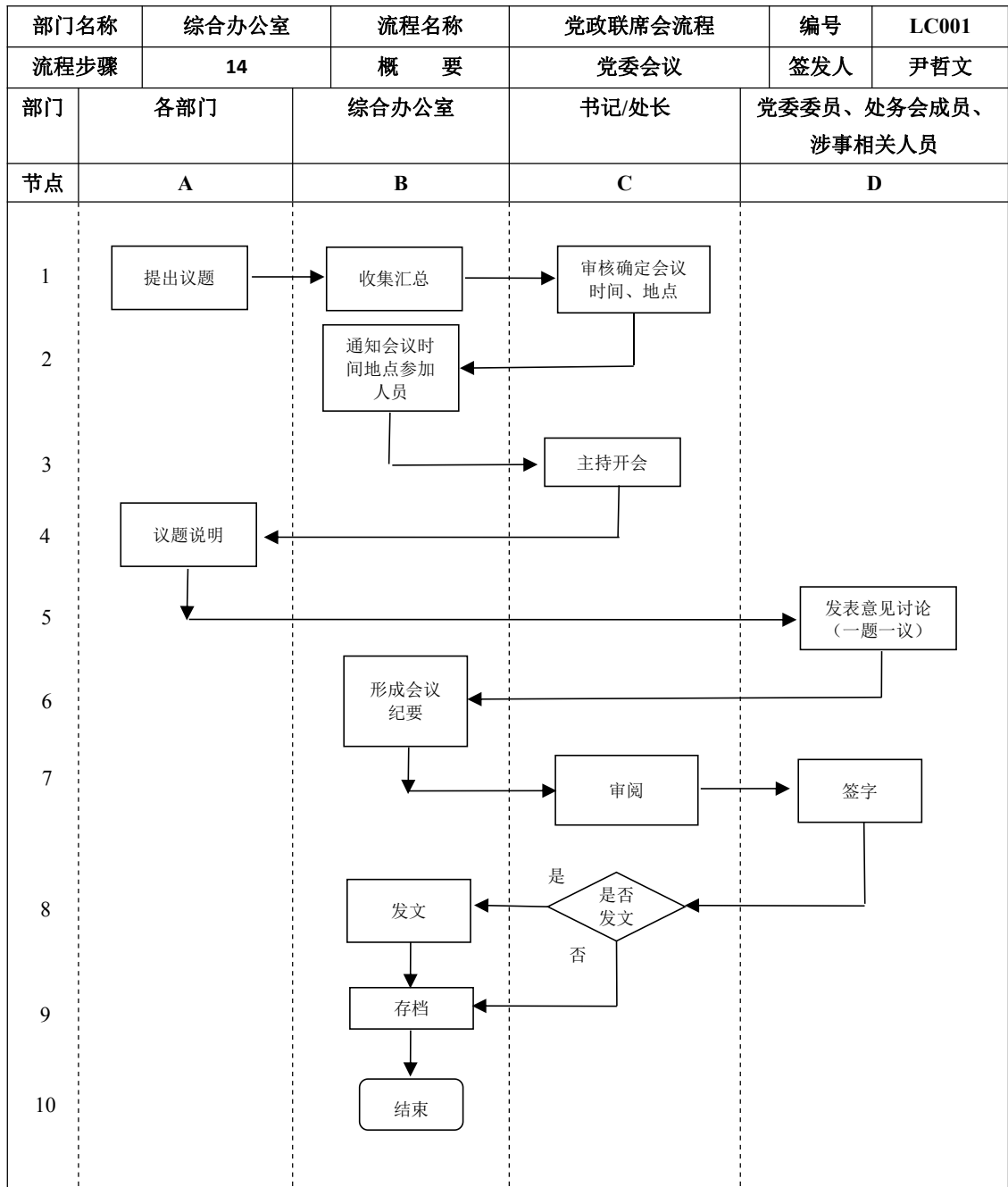

后勤保障处党委收缴党费流程图

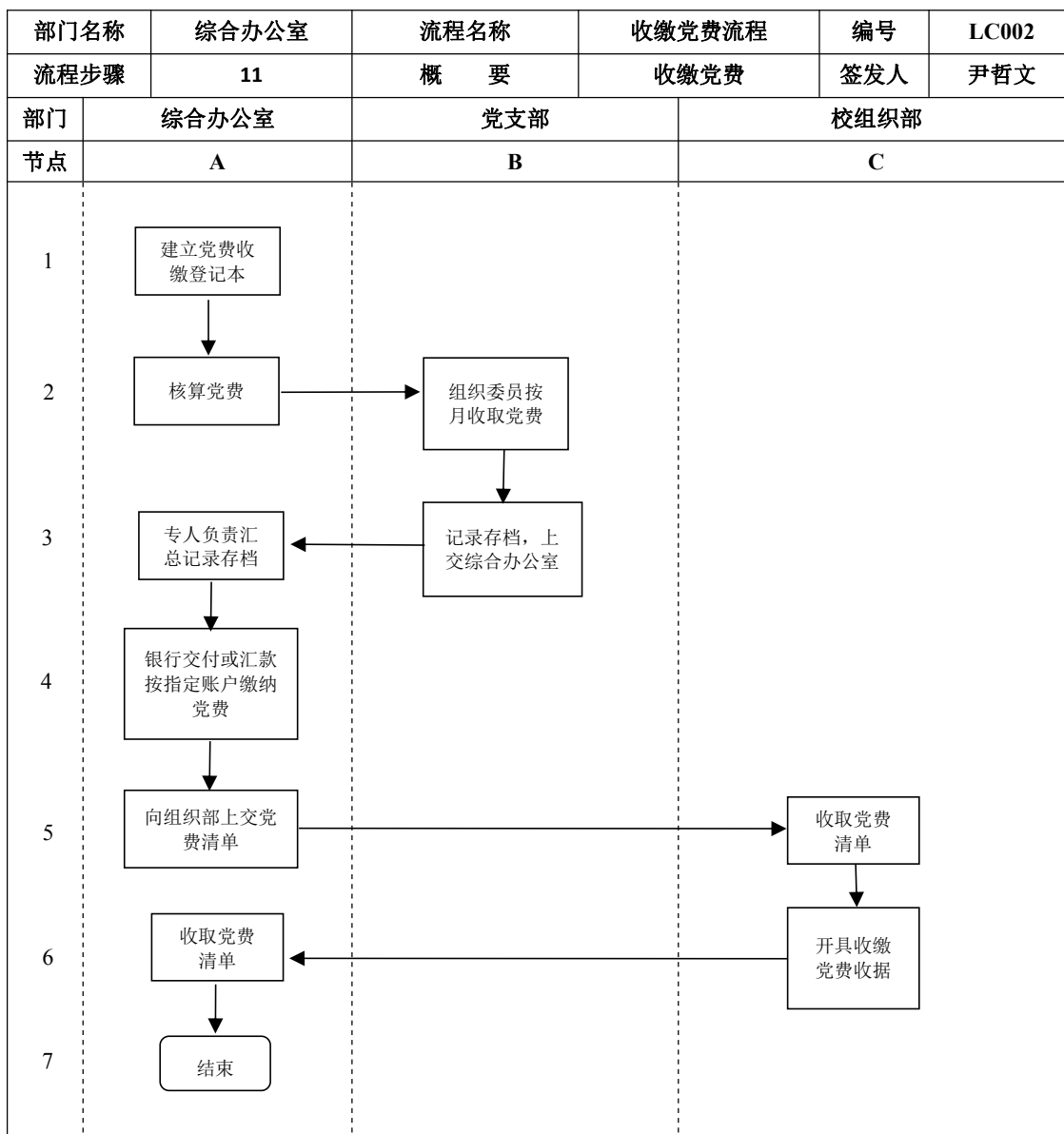

后勤保障处党委发展党员流程图

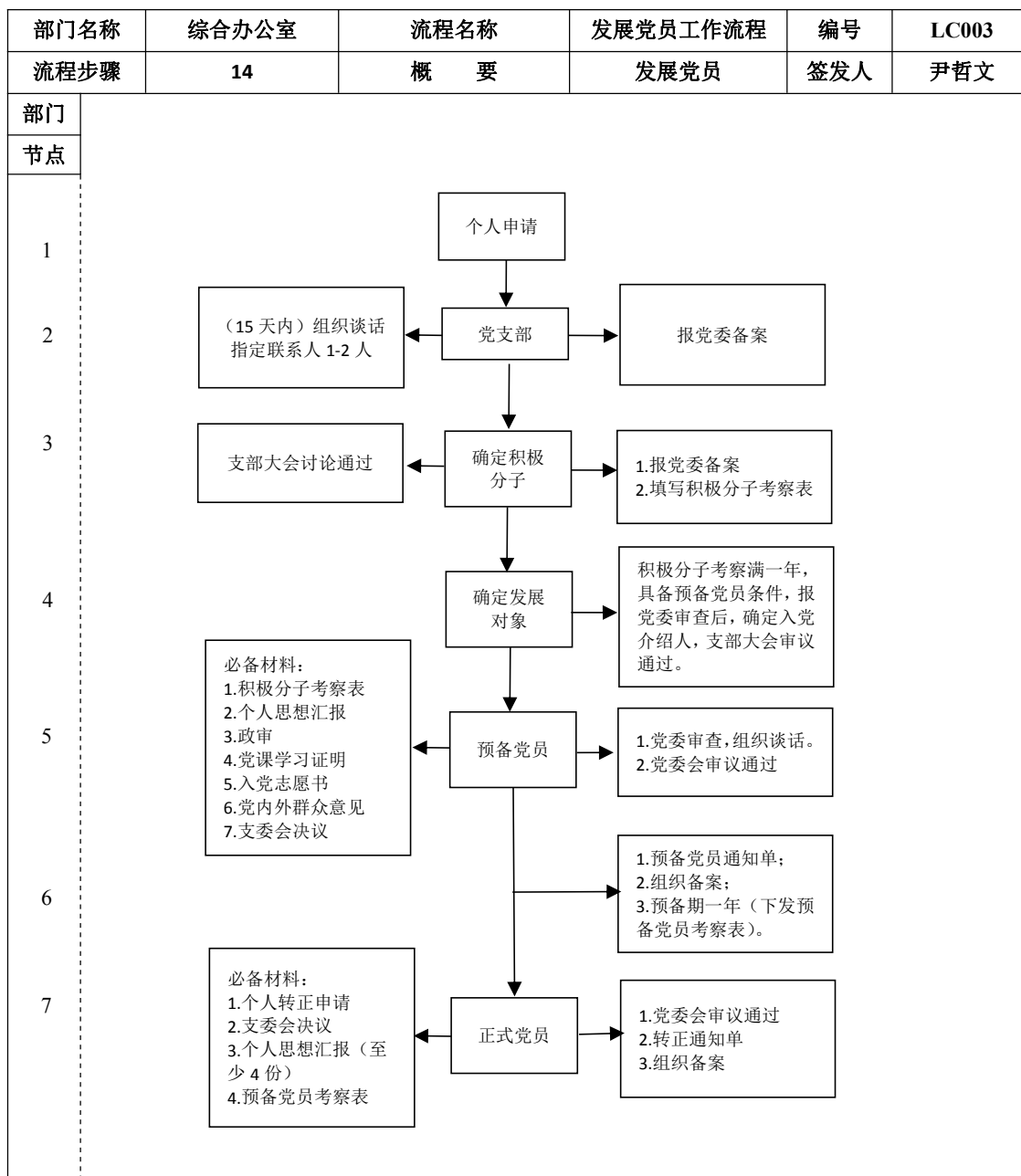

后勤保障处党委党课流程图

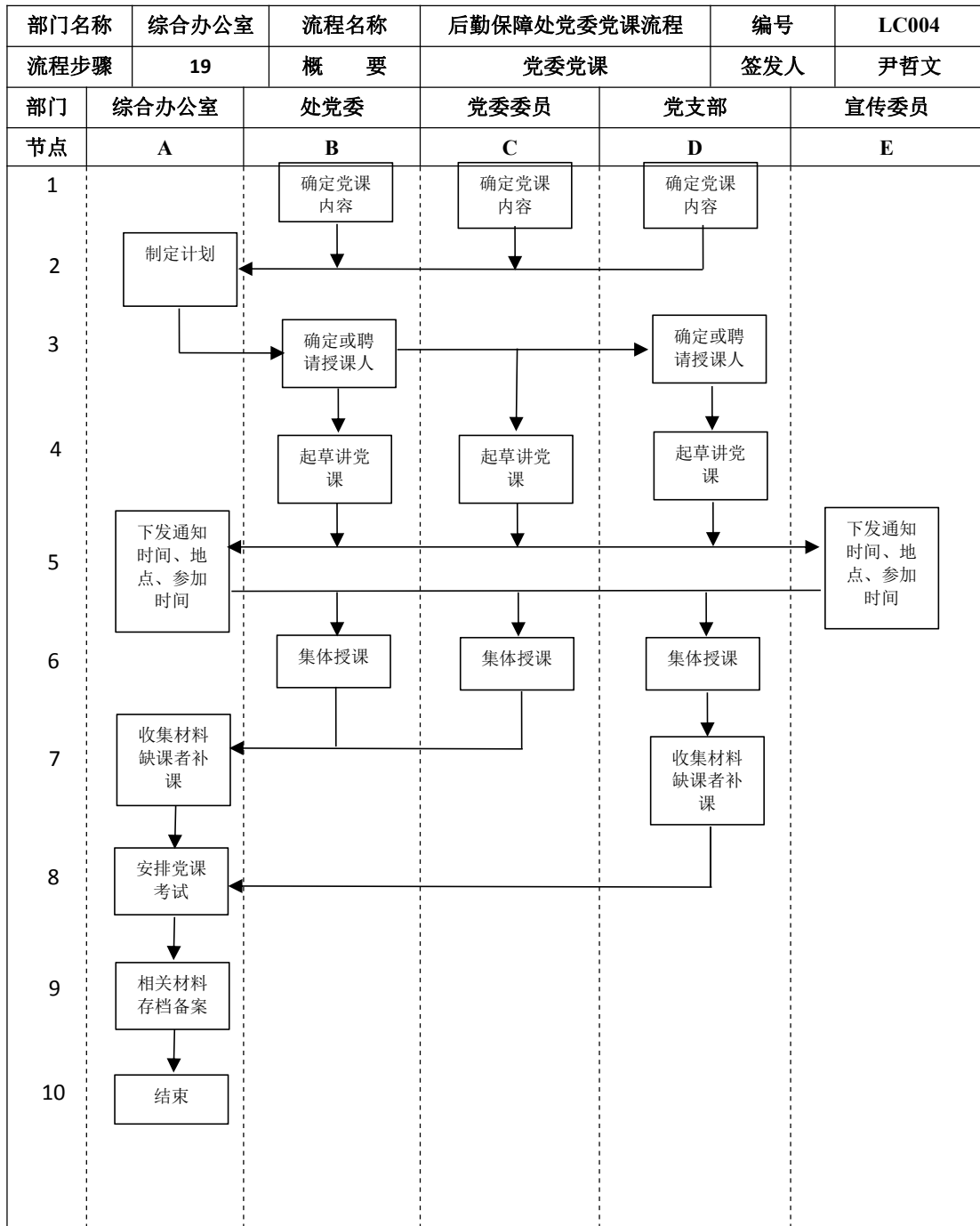

后勤保障处党委民主生活会流程图

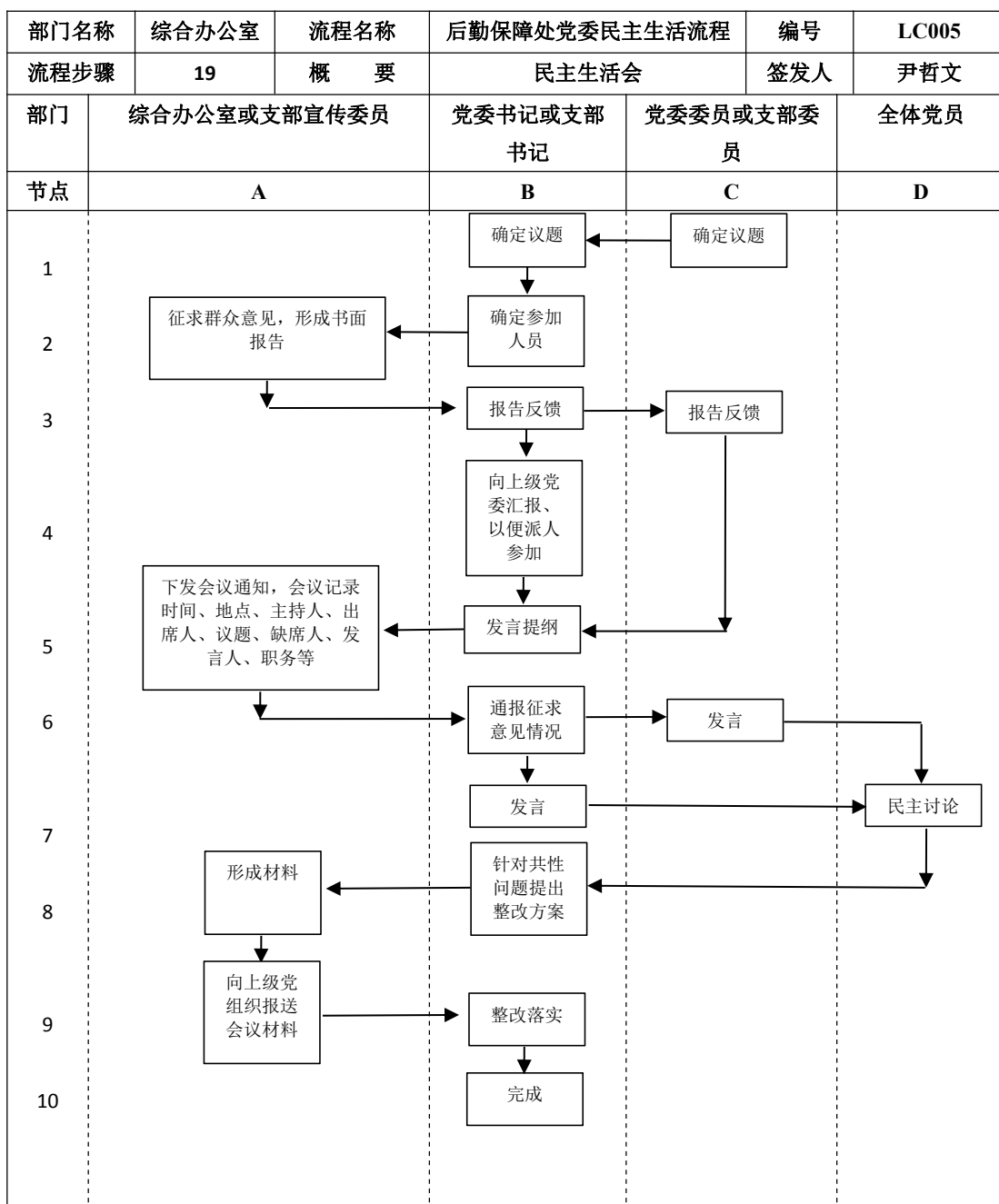

后勤保障处党委党支部工作流程图

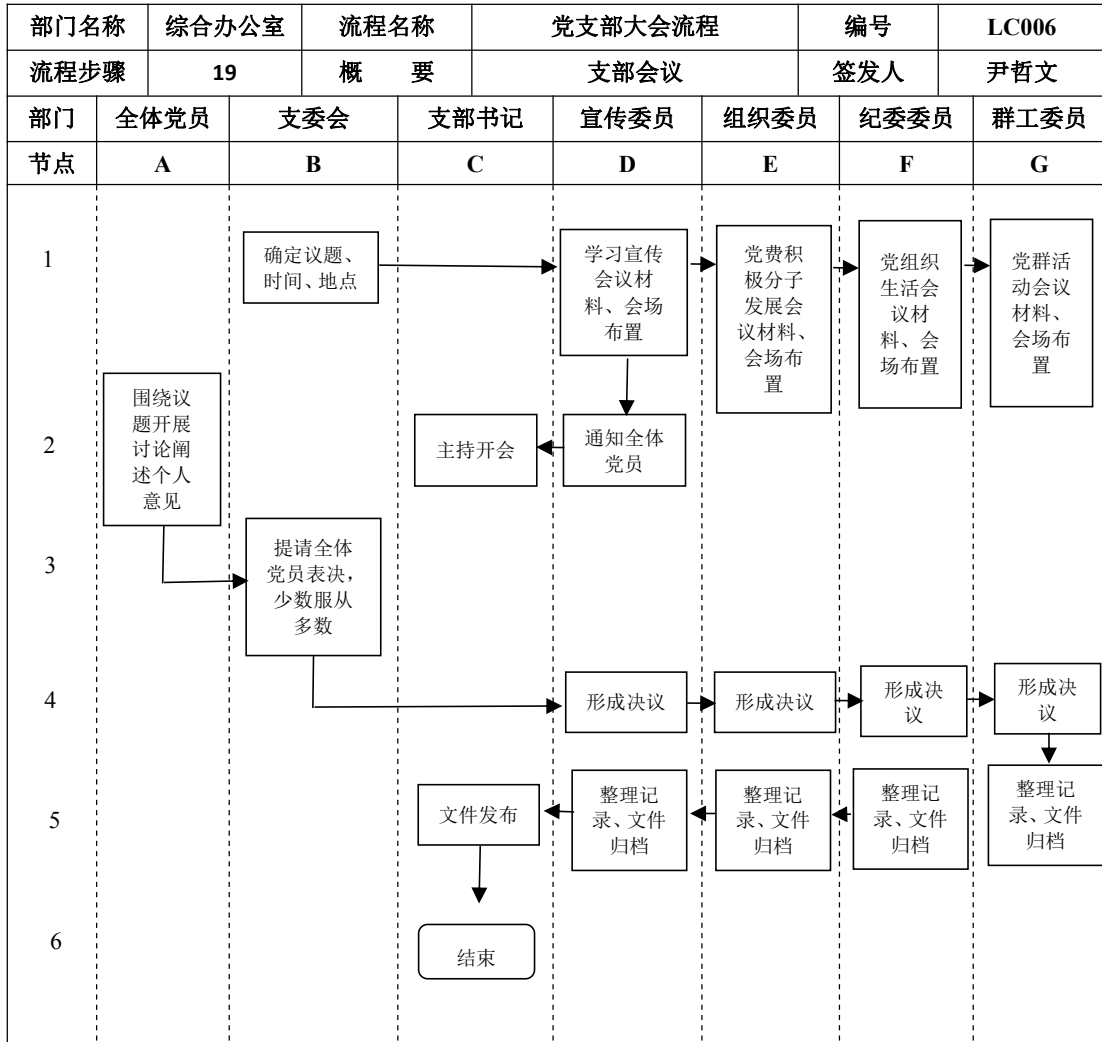

后勤保障处工会活动经费使用流程图

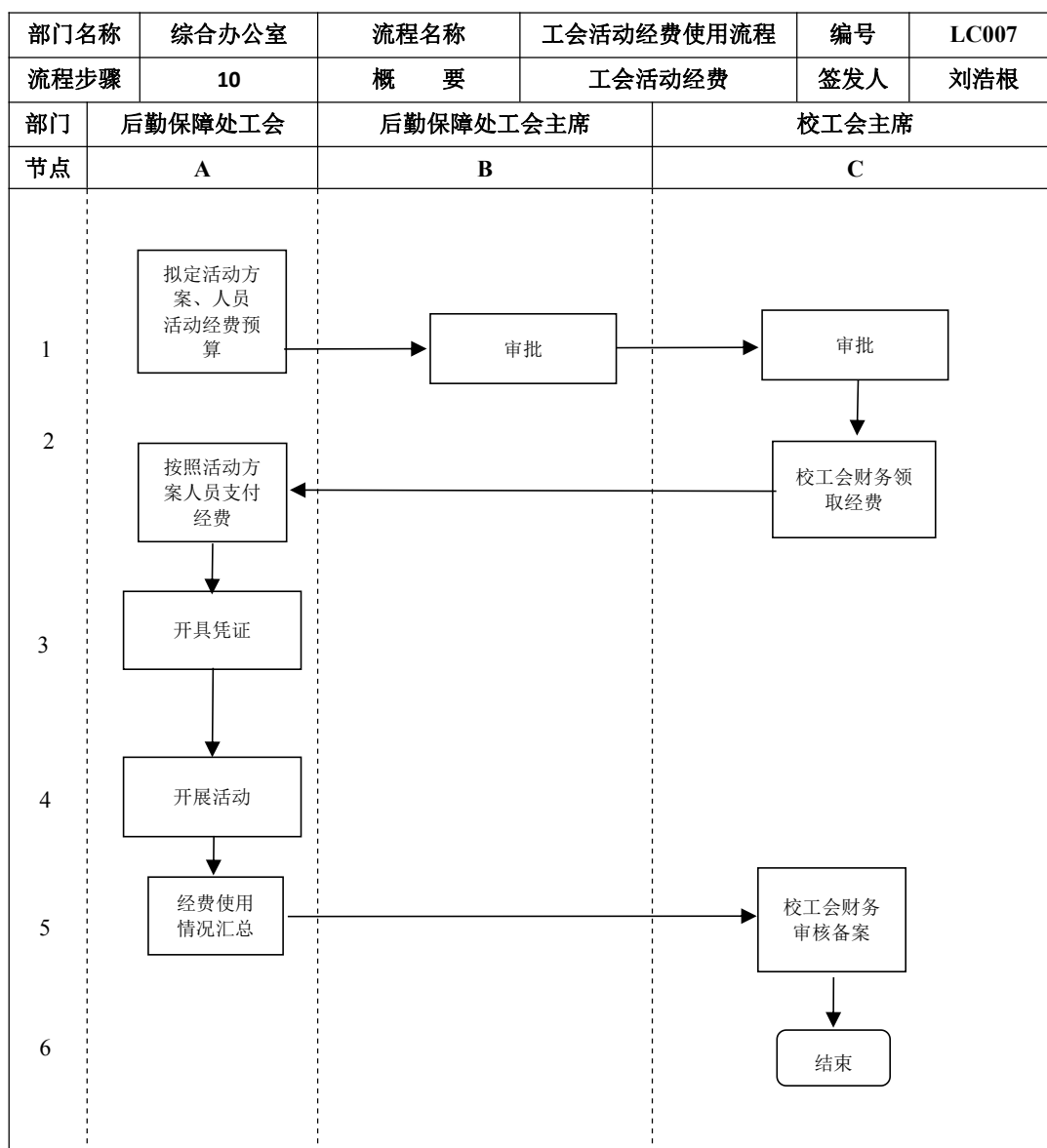

后勤保障处工会职工慰问流程图

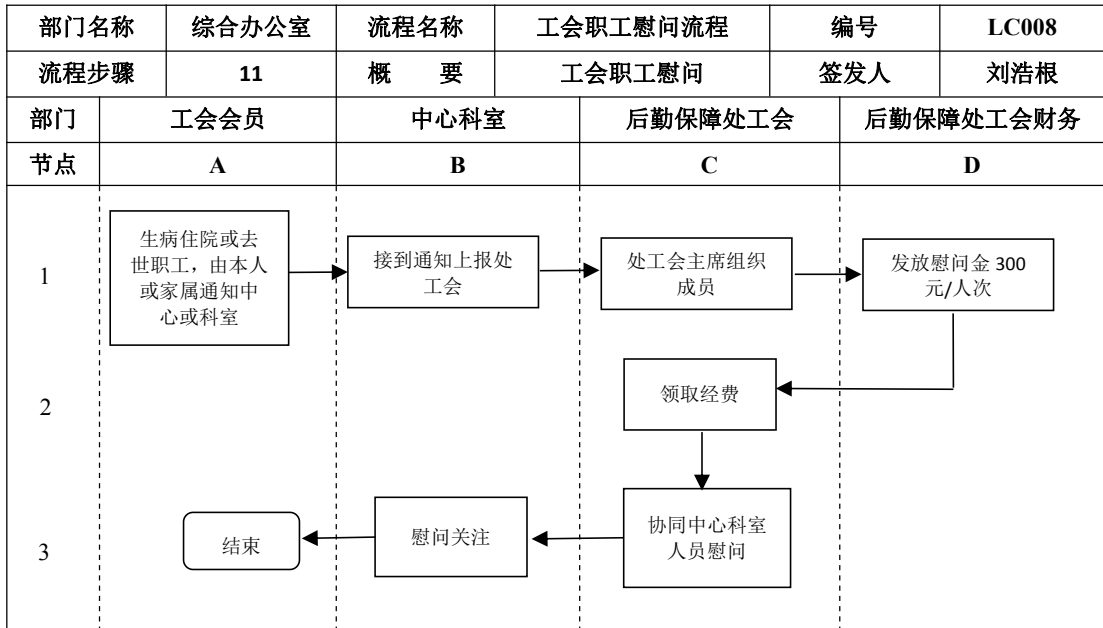

后勤保障处工会职工代表大会流程图

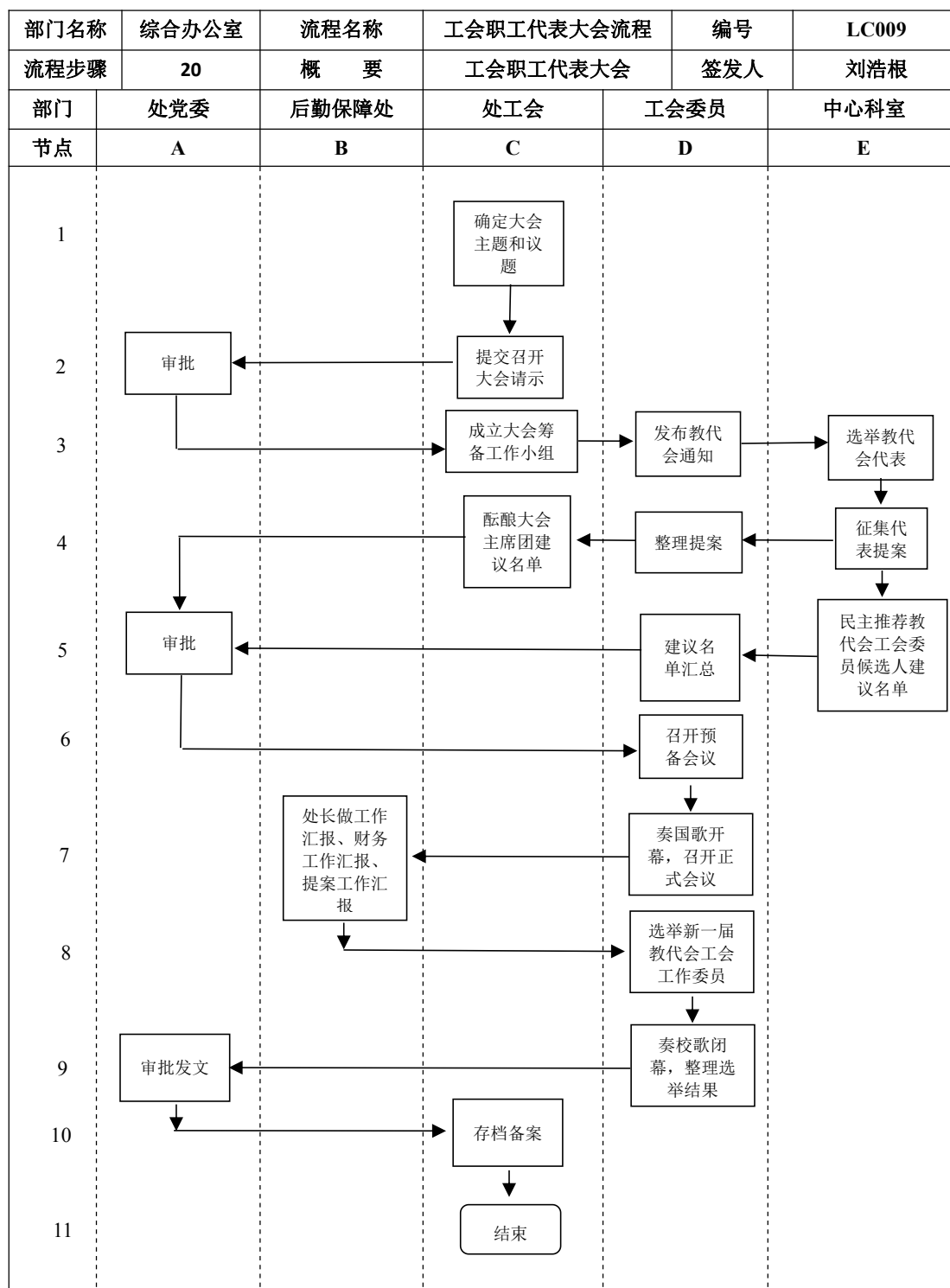

后勤保障处困难职工申报流程图

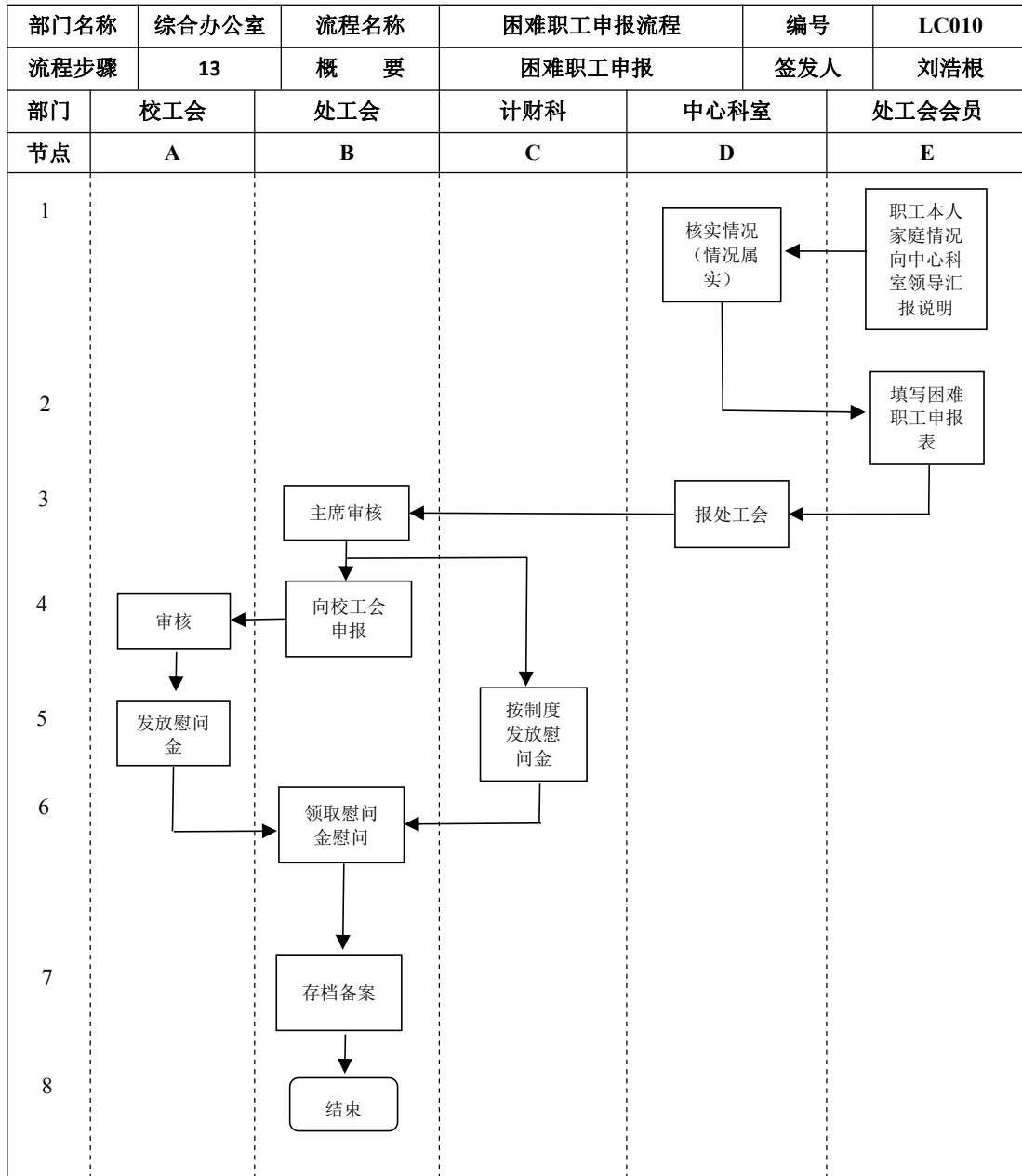

后勤保障处员工按月考勤流程图

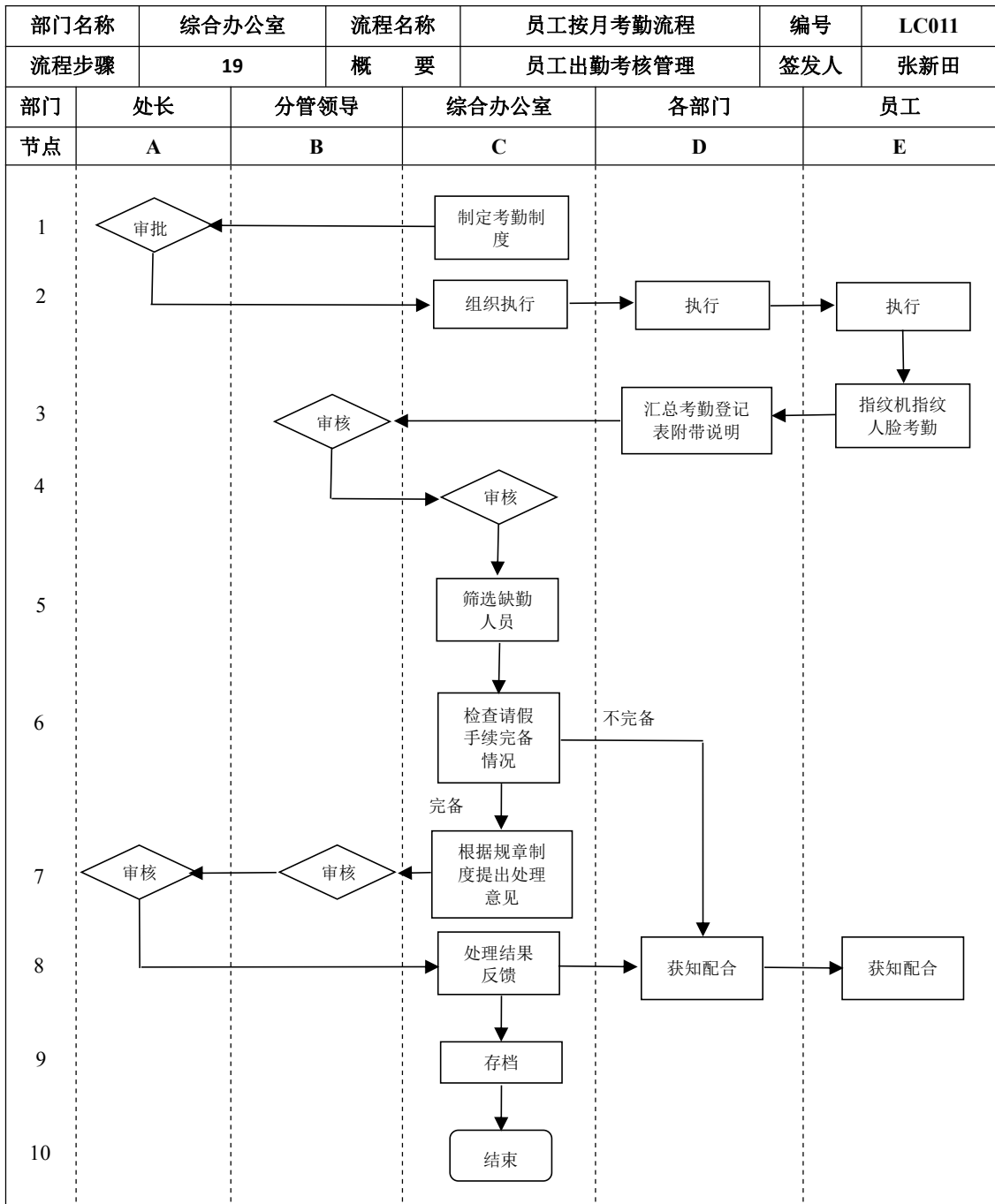

后勤保障处印章管理流程图

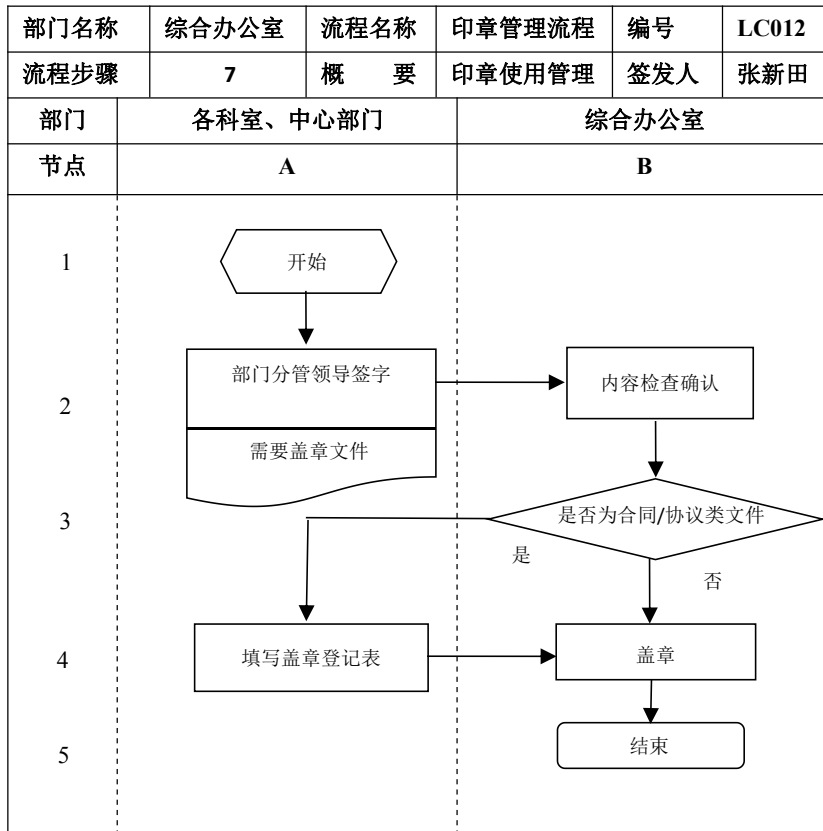

后勤保障处校级规章制度制定流程图

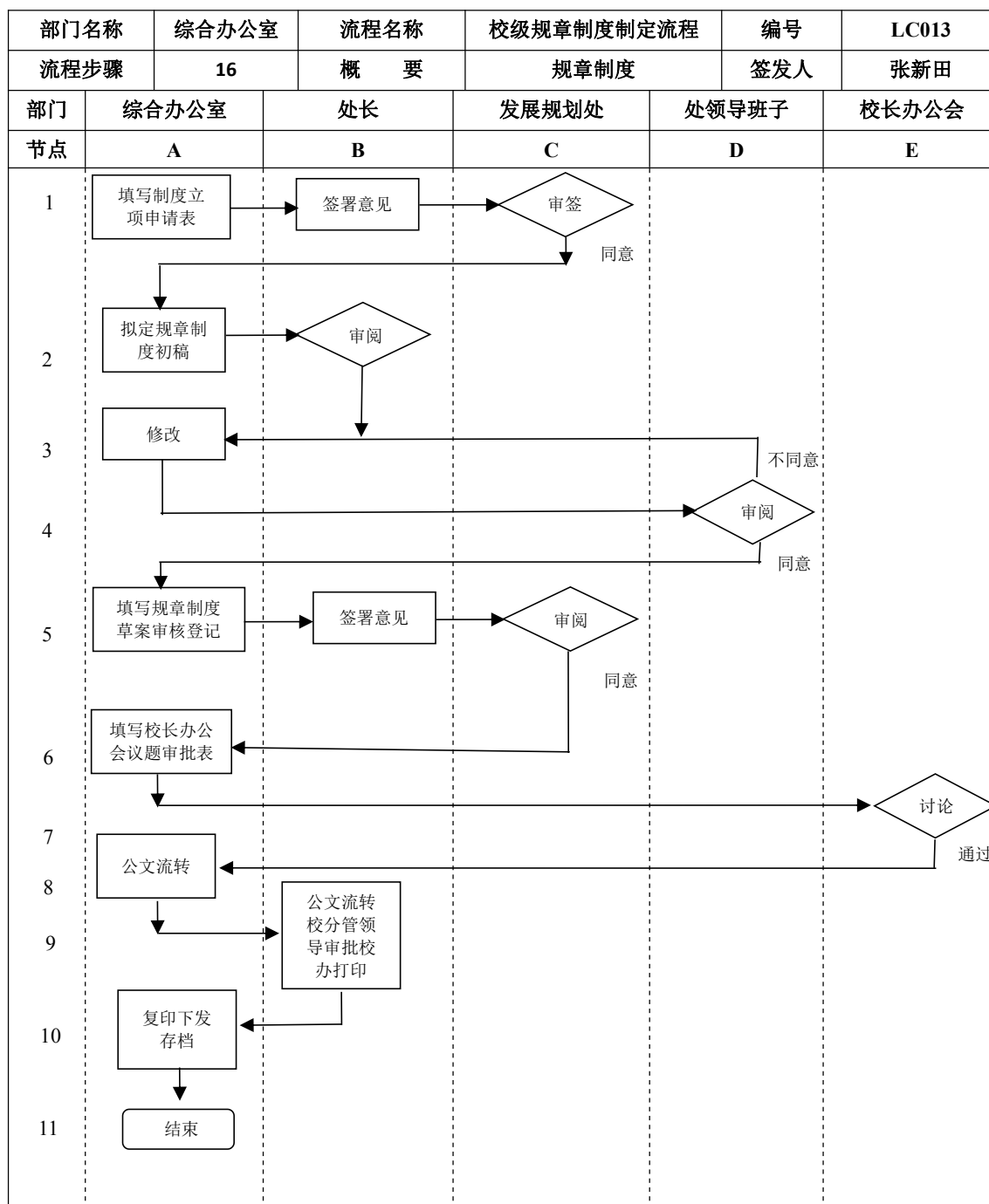

后勤保障处合同工聘用流程图

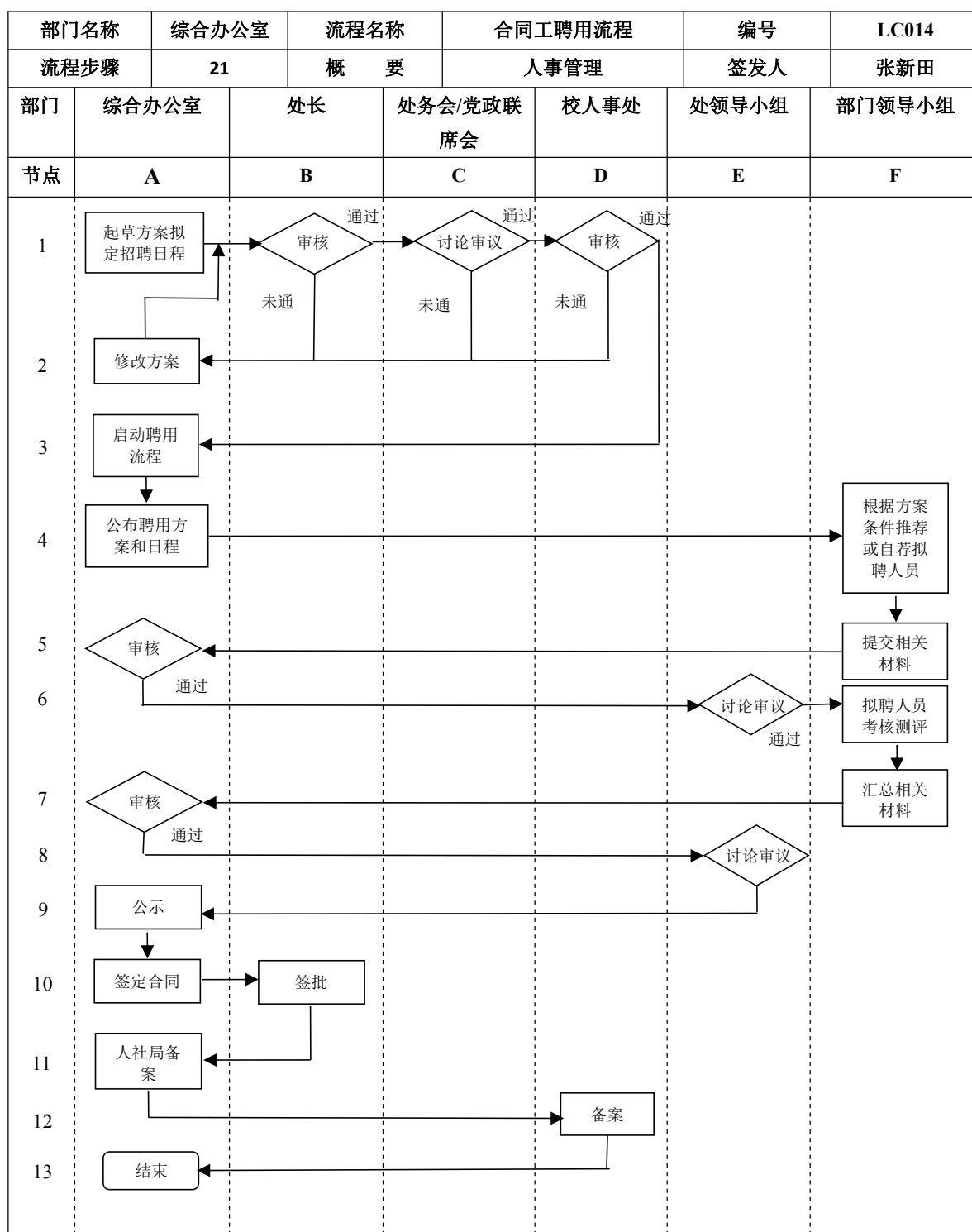

综合办公室文件拟定流程图

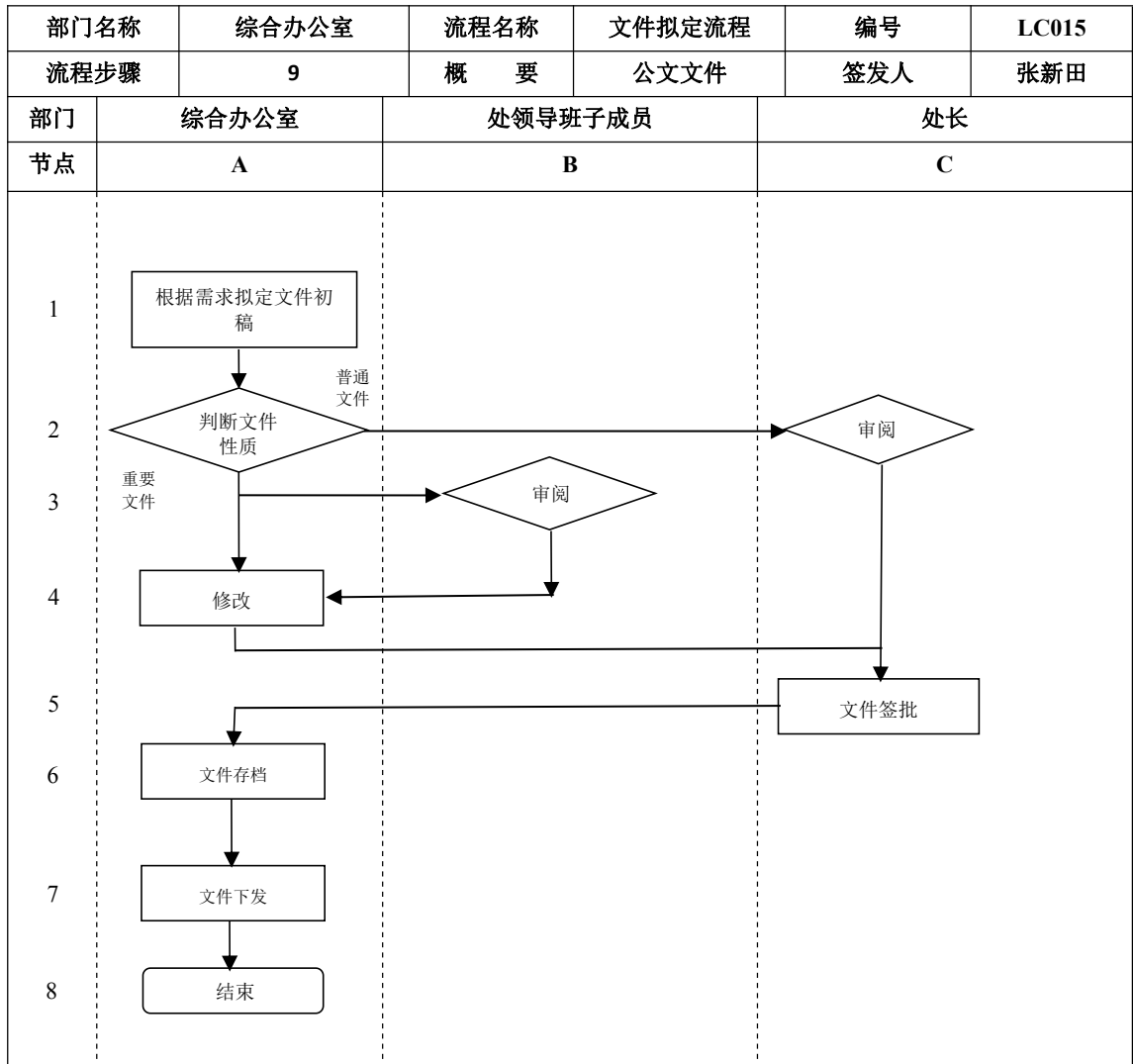

后勤保障处宣传流程图

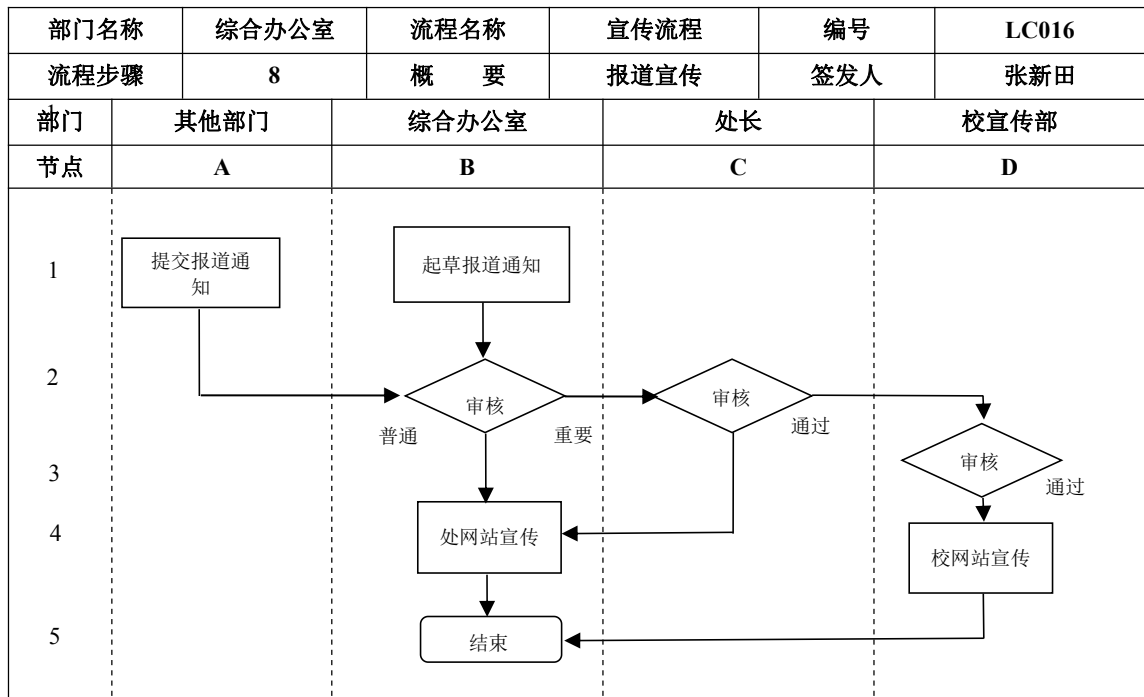

后勤保障处处务会流程图

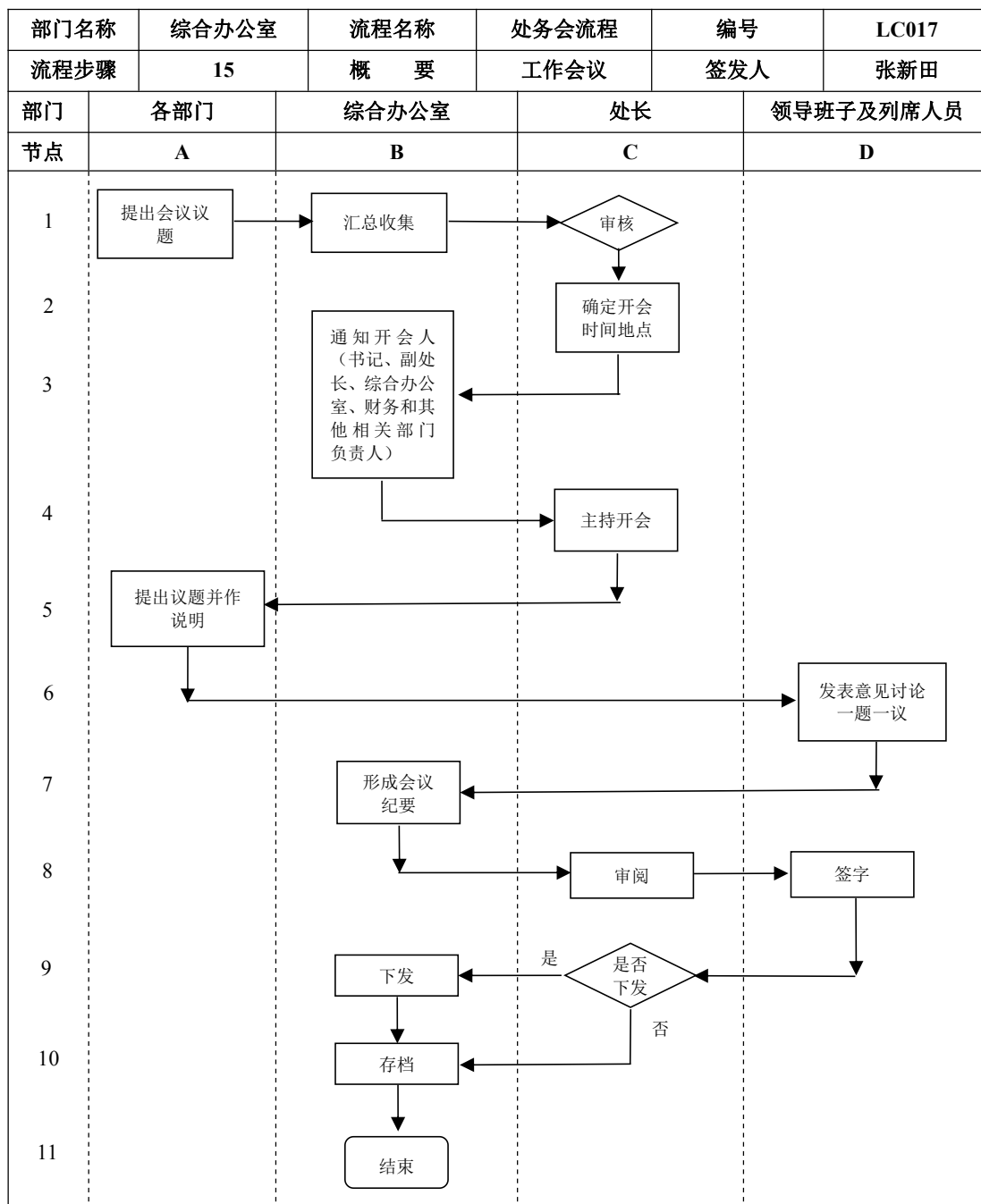

后勤保障处工作例会流程图

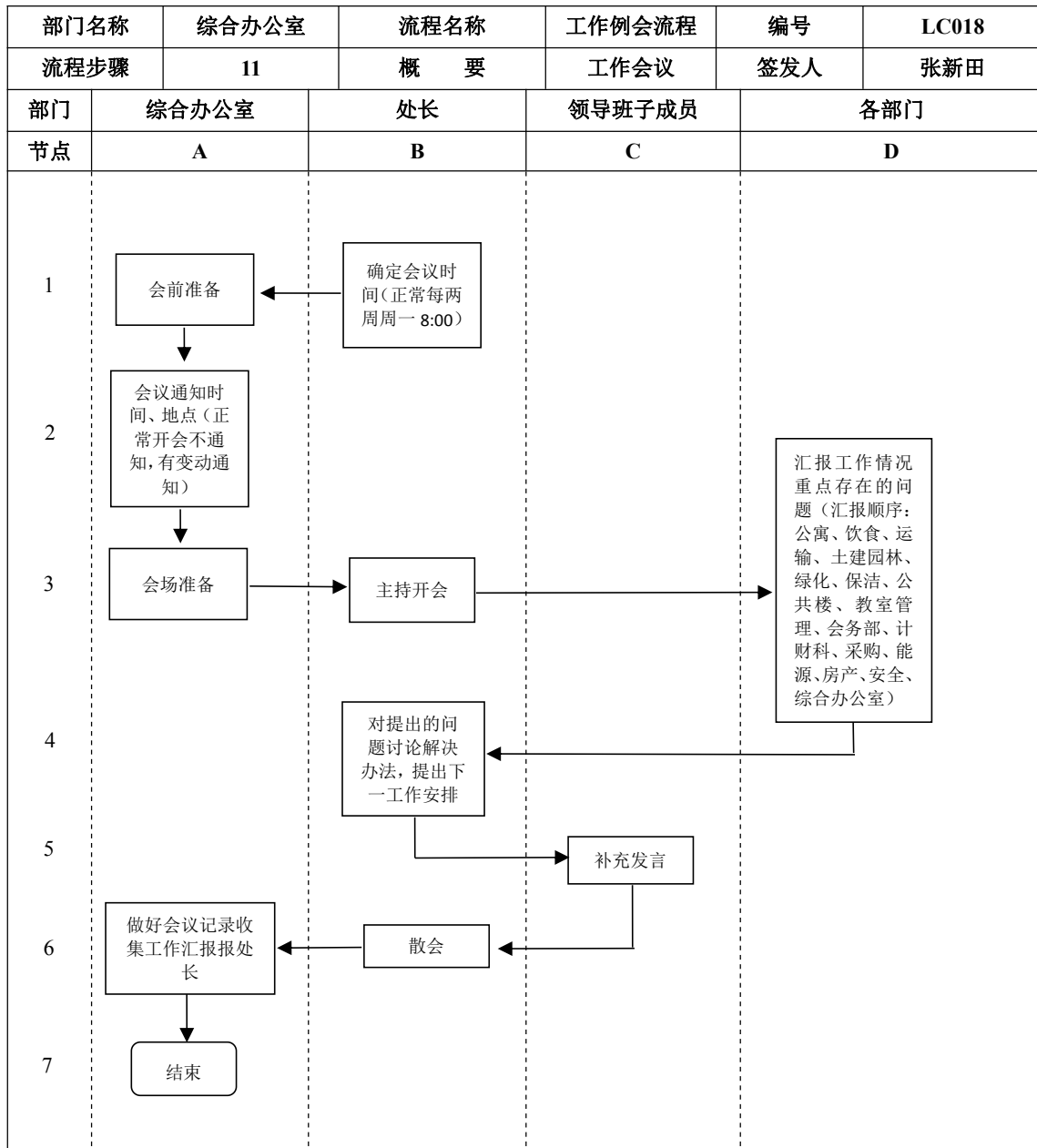

办公用品发放流程图

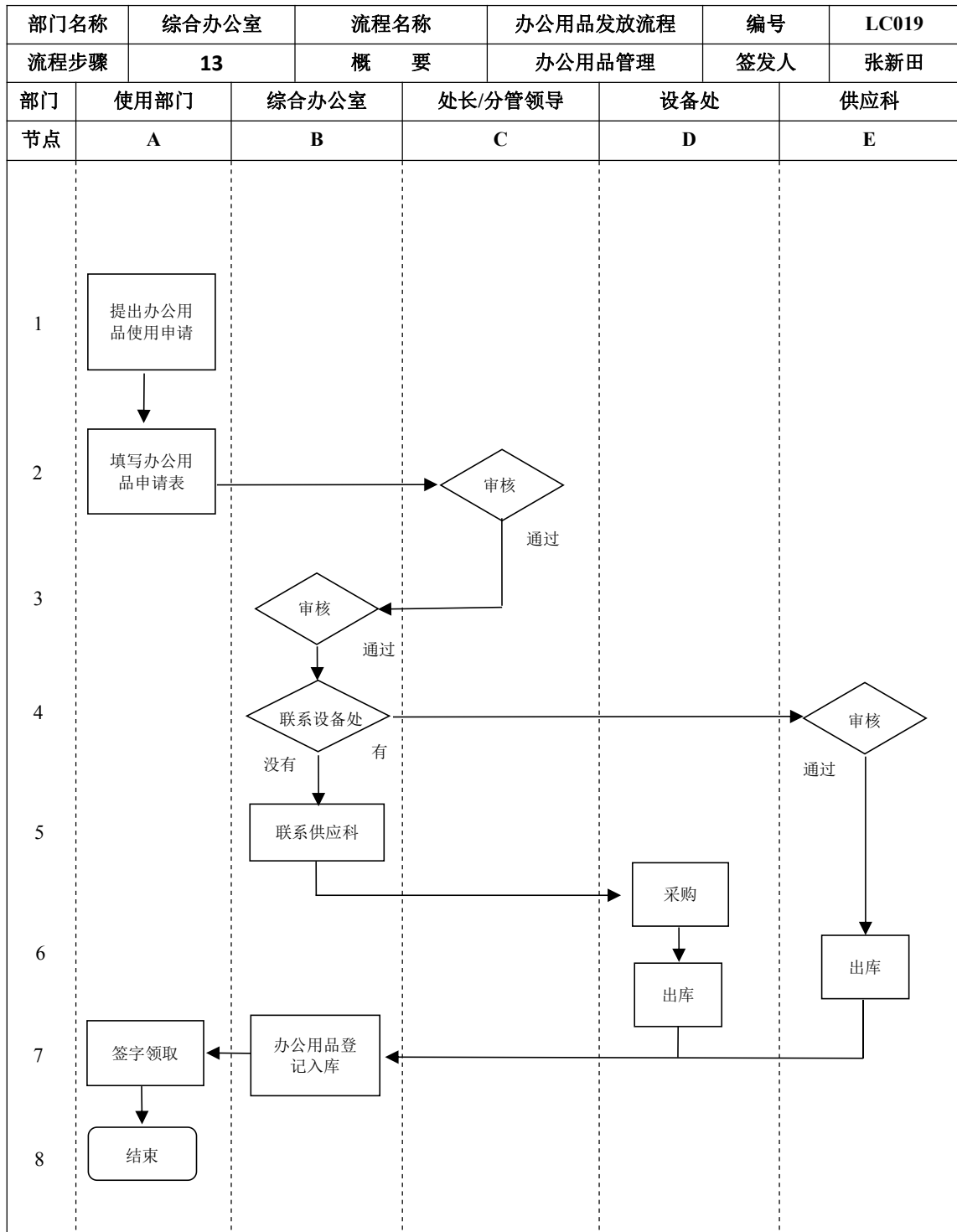

后勤保障处工资调整流程图

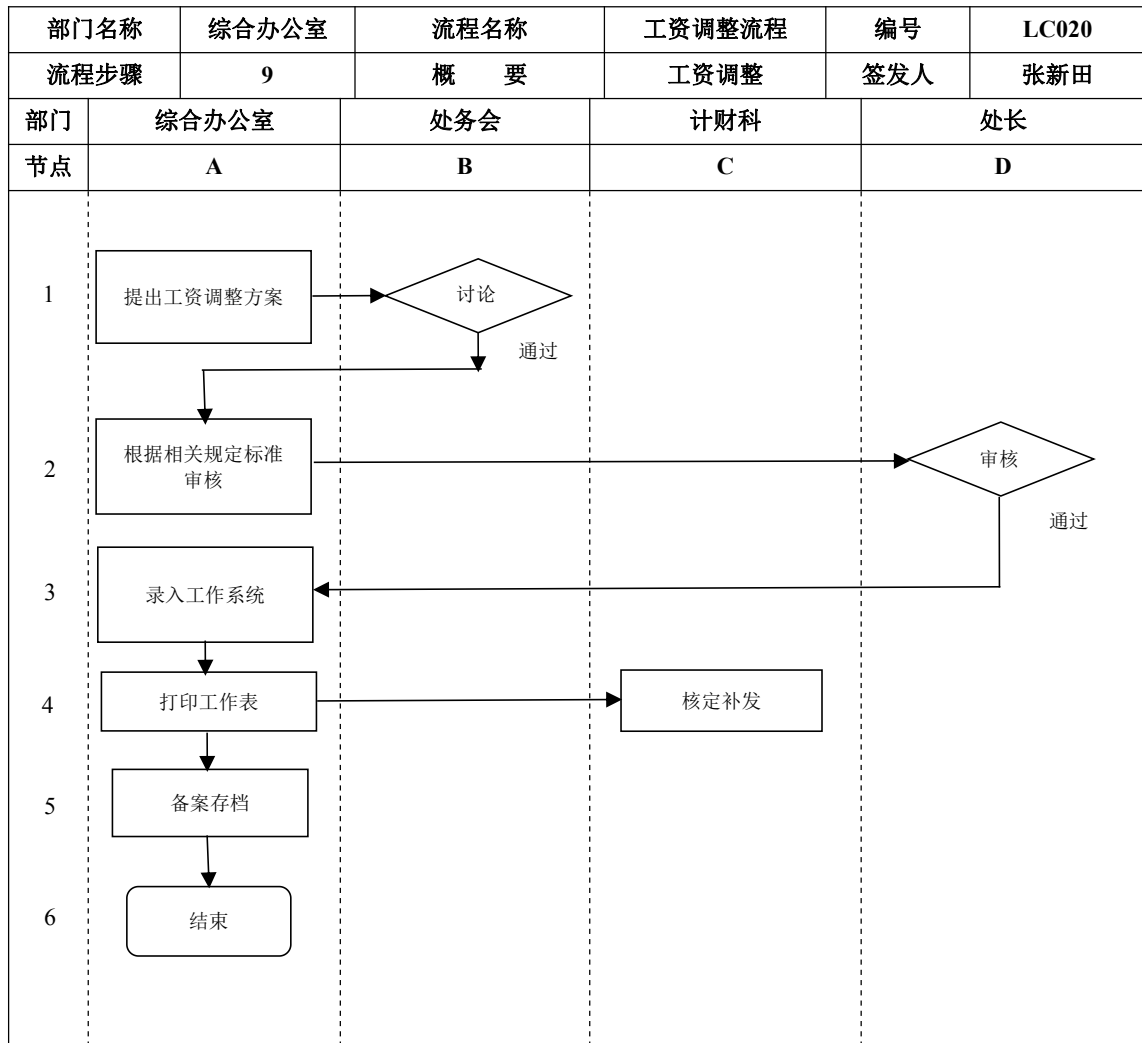

后勤保障处工资核定流程图

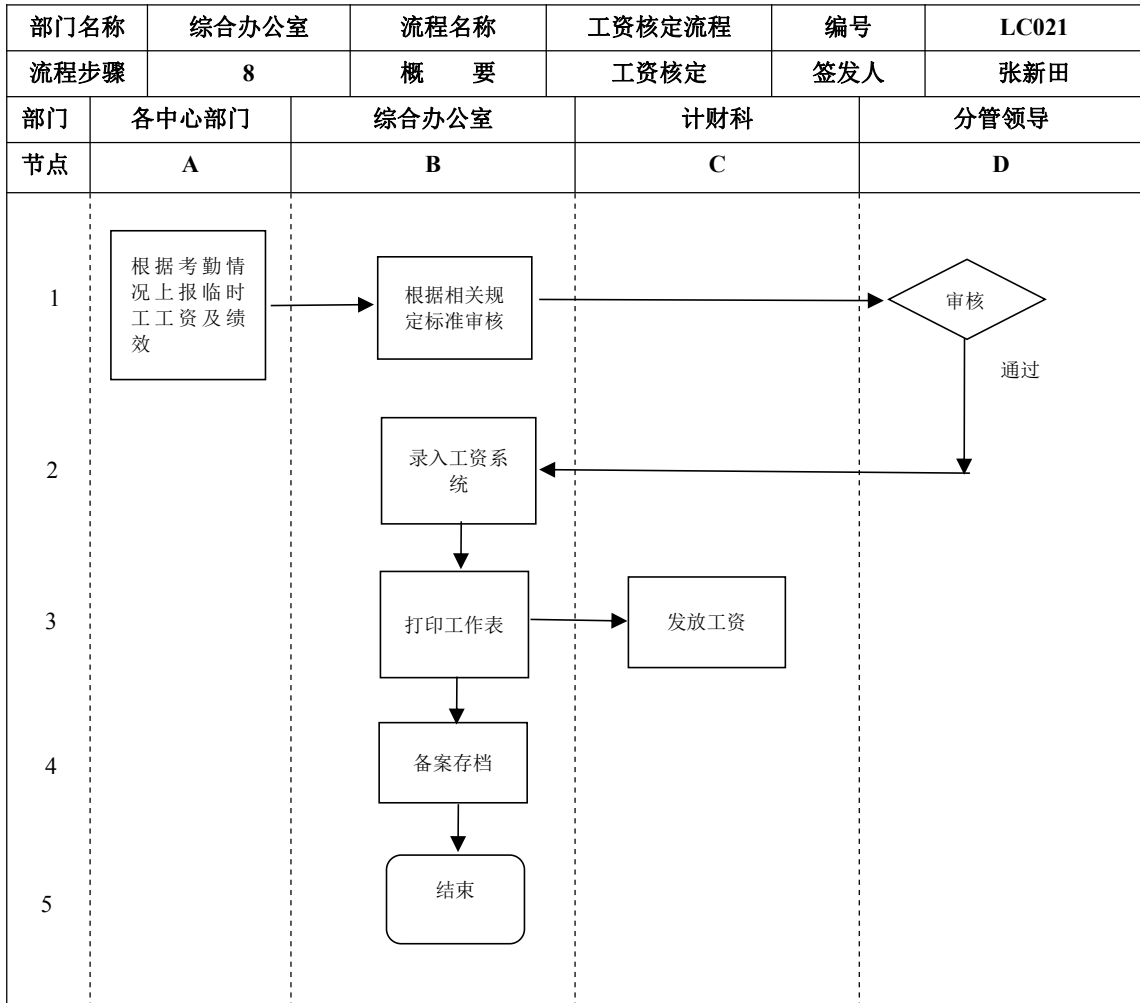

后勤保障处行政文件传阅流程图

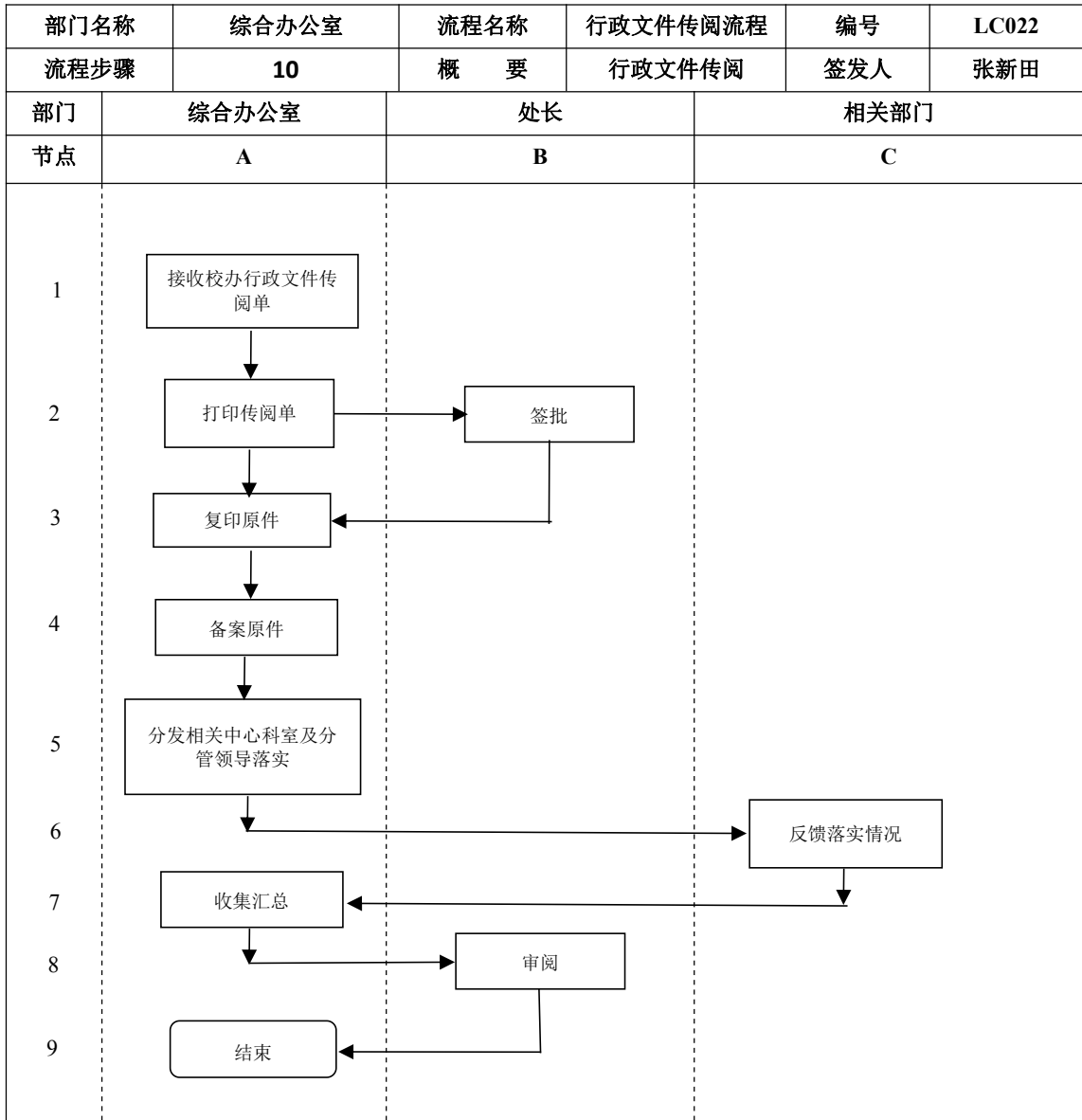

后勤保障处档案保管流程图

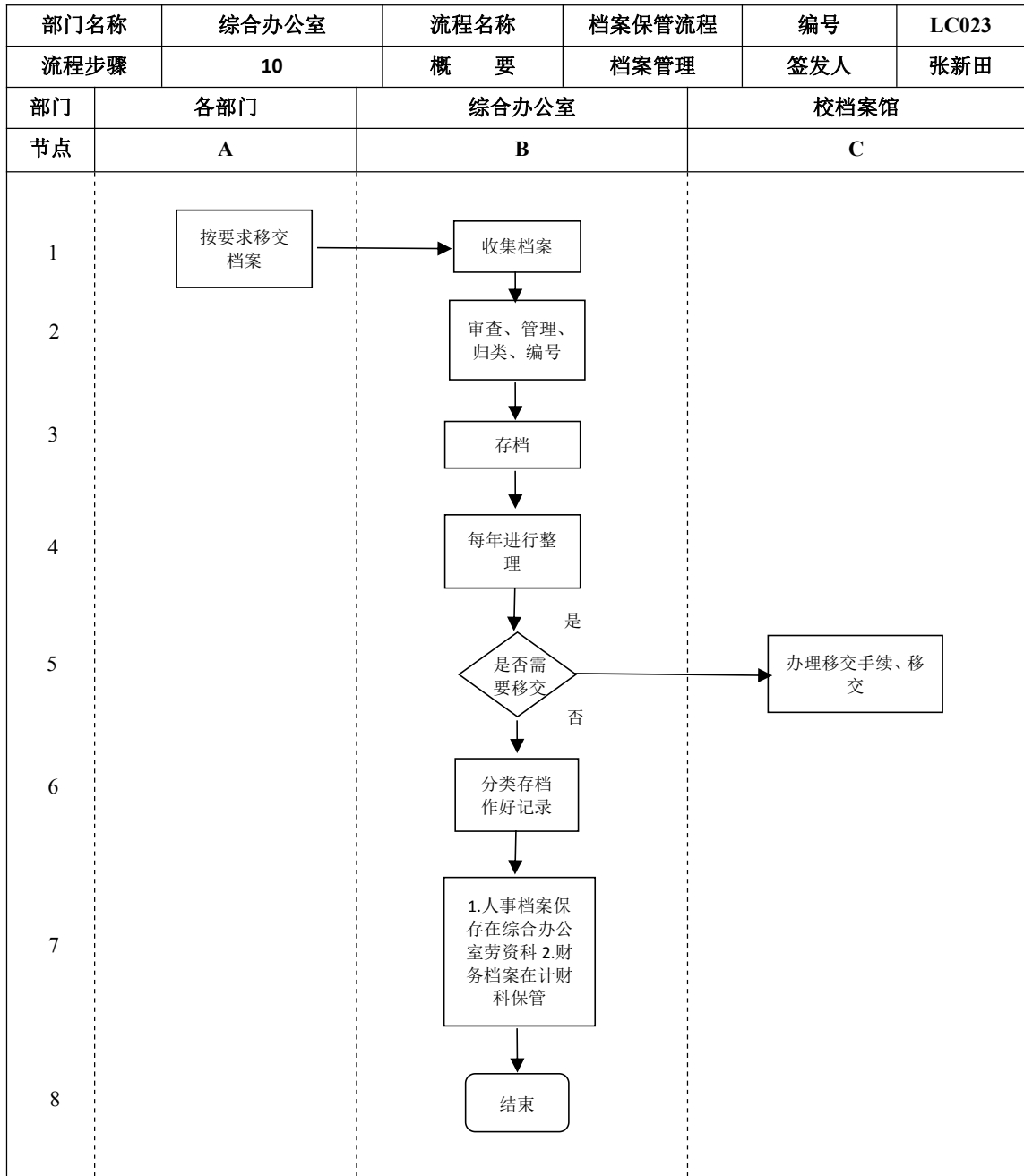

后勤保障处员工内部培训流程图

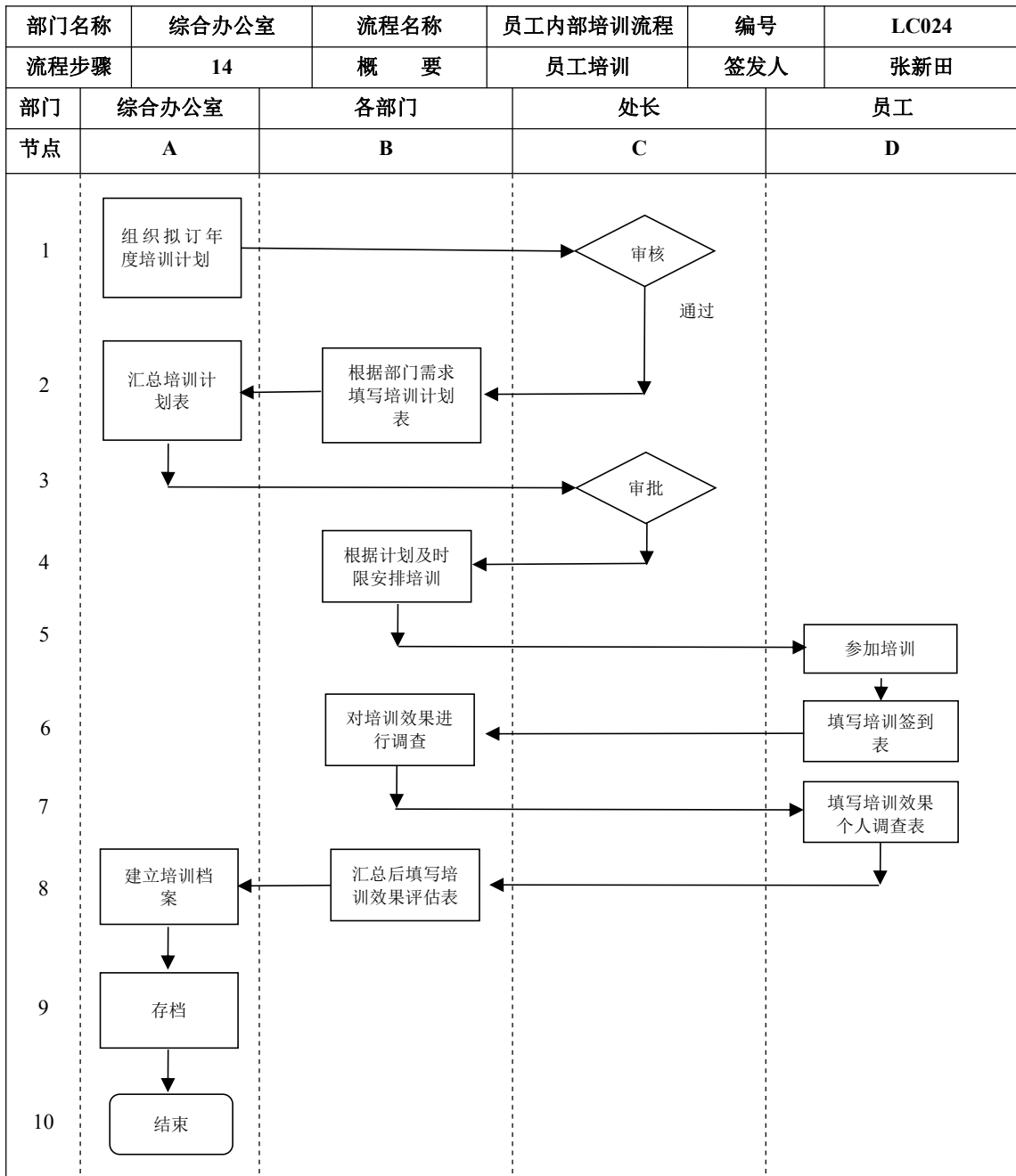

后勤保障处员工外部培训流程图

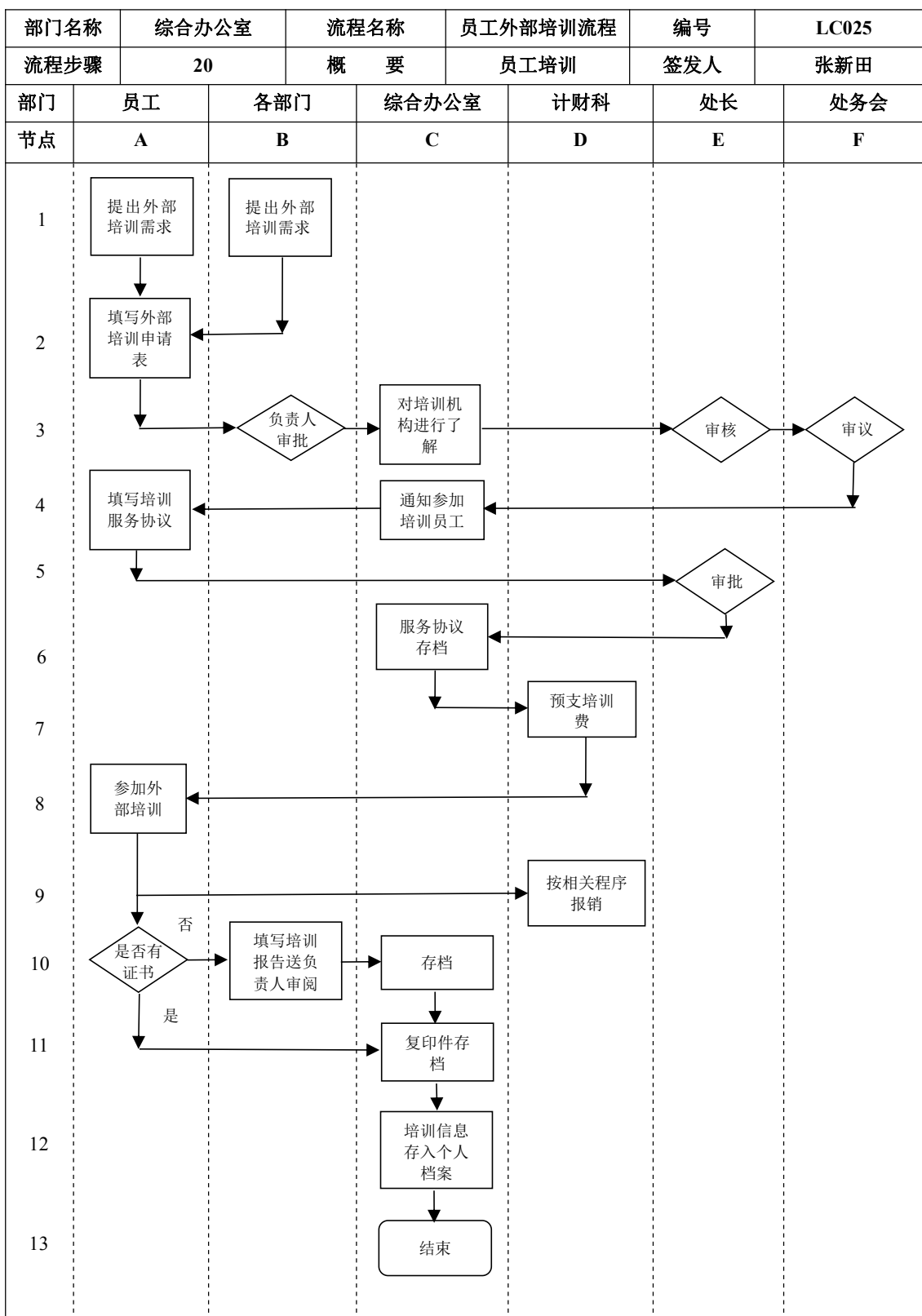

后勤保障处员工内部工作调动流程图

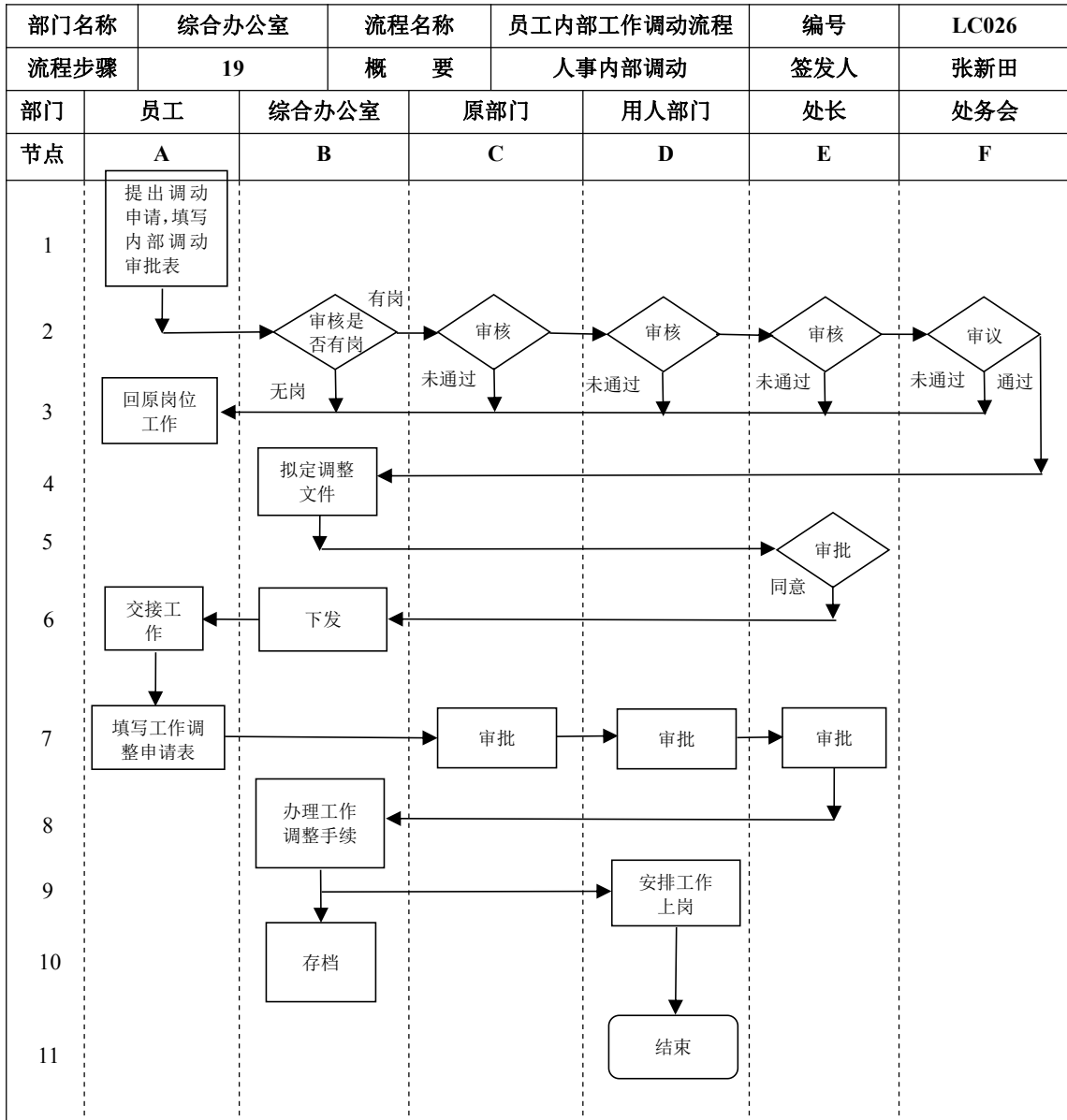

后勤保障处员工考核管理流程图

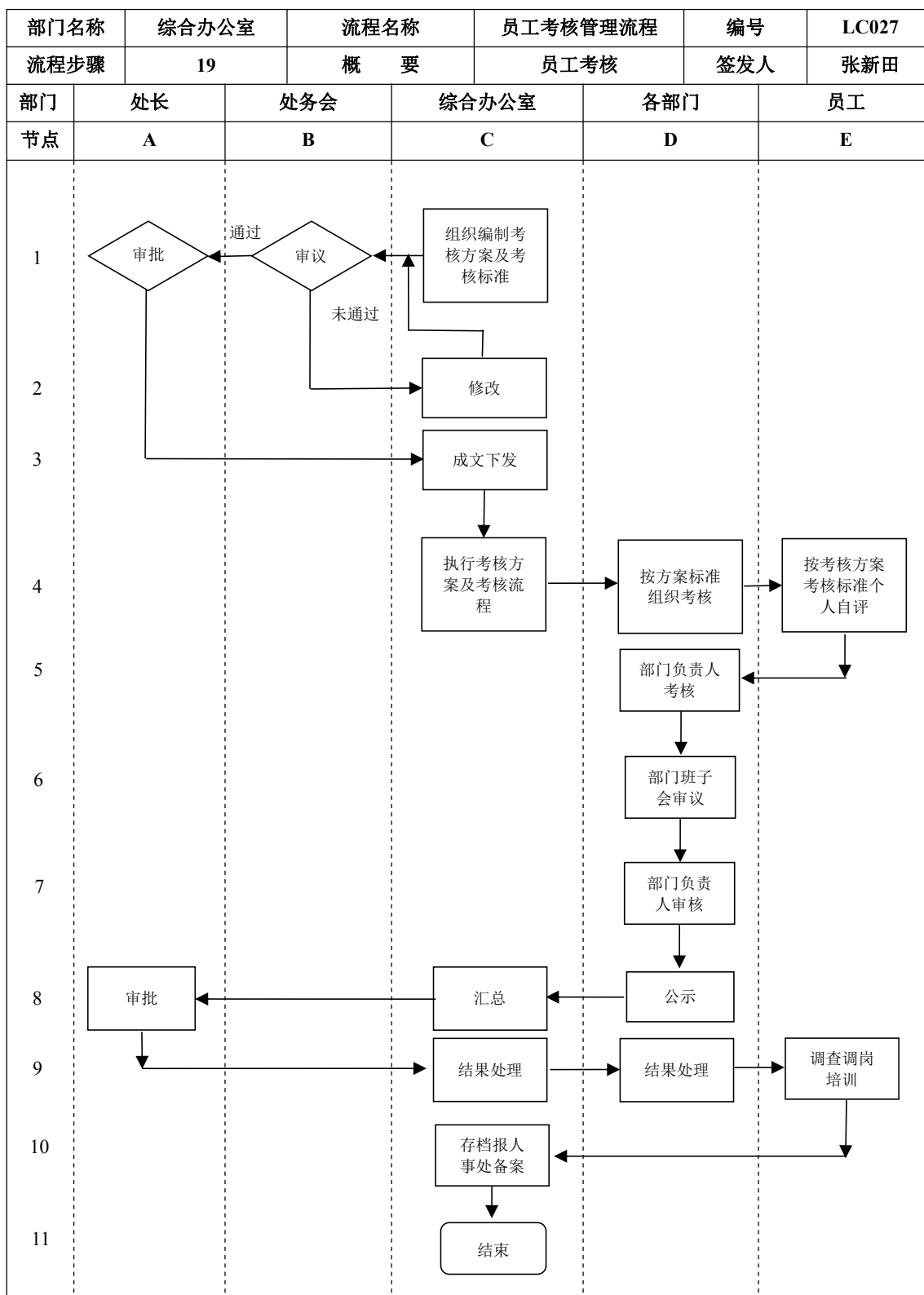

后勤保障处资产购入管理流程图

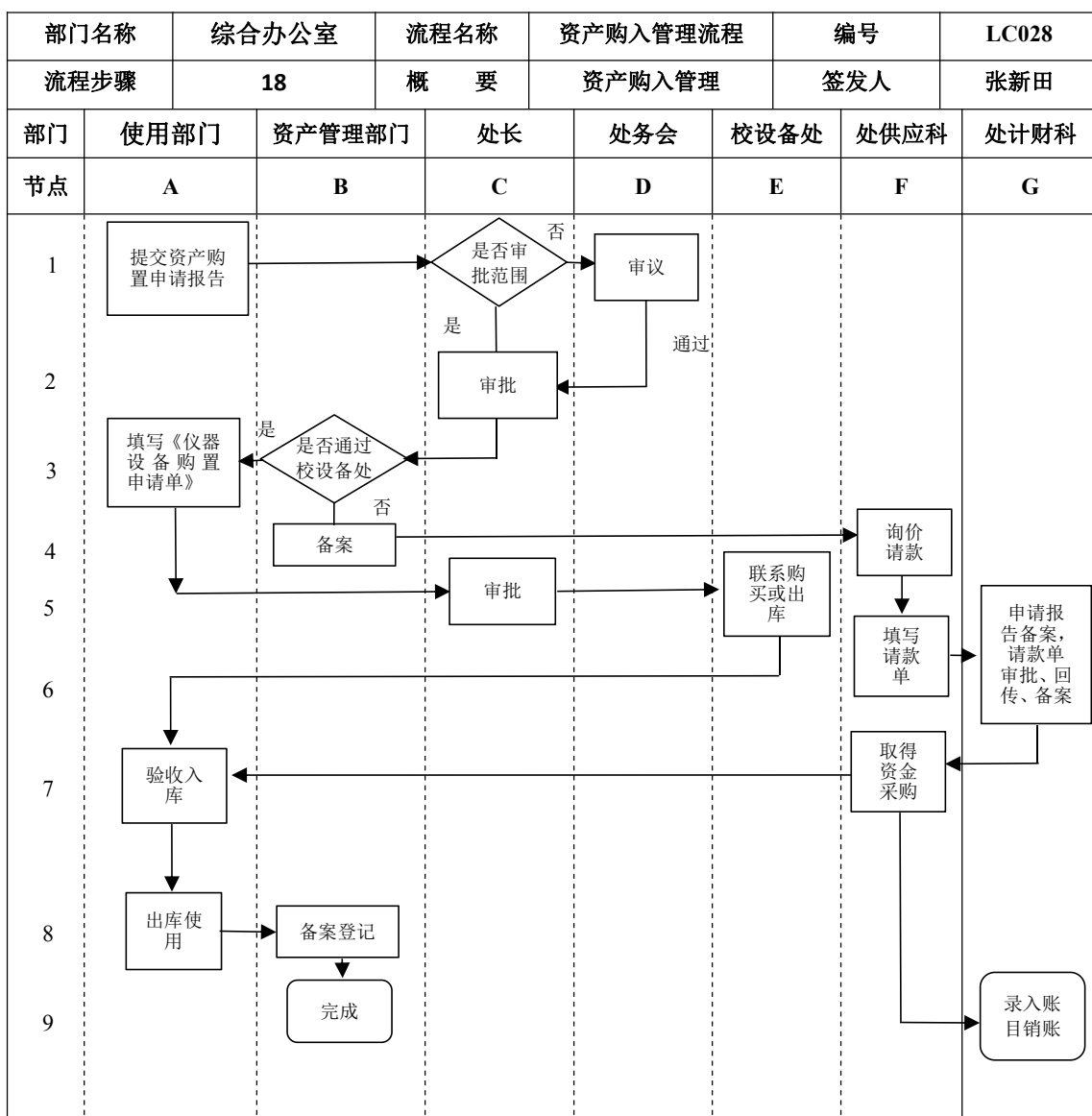

后勤保障处员工请假流程图

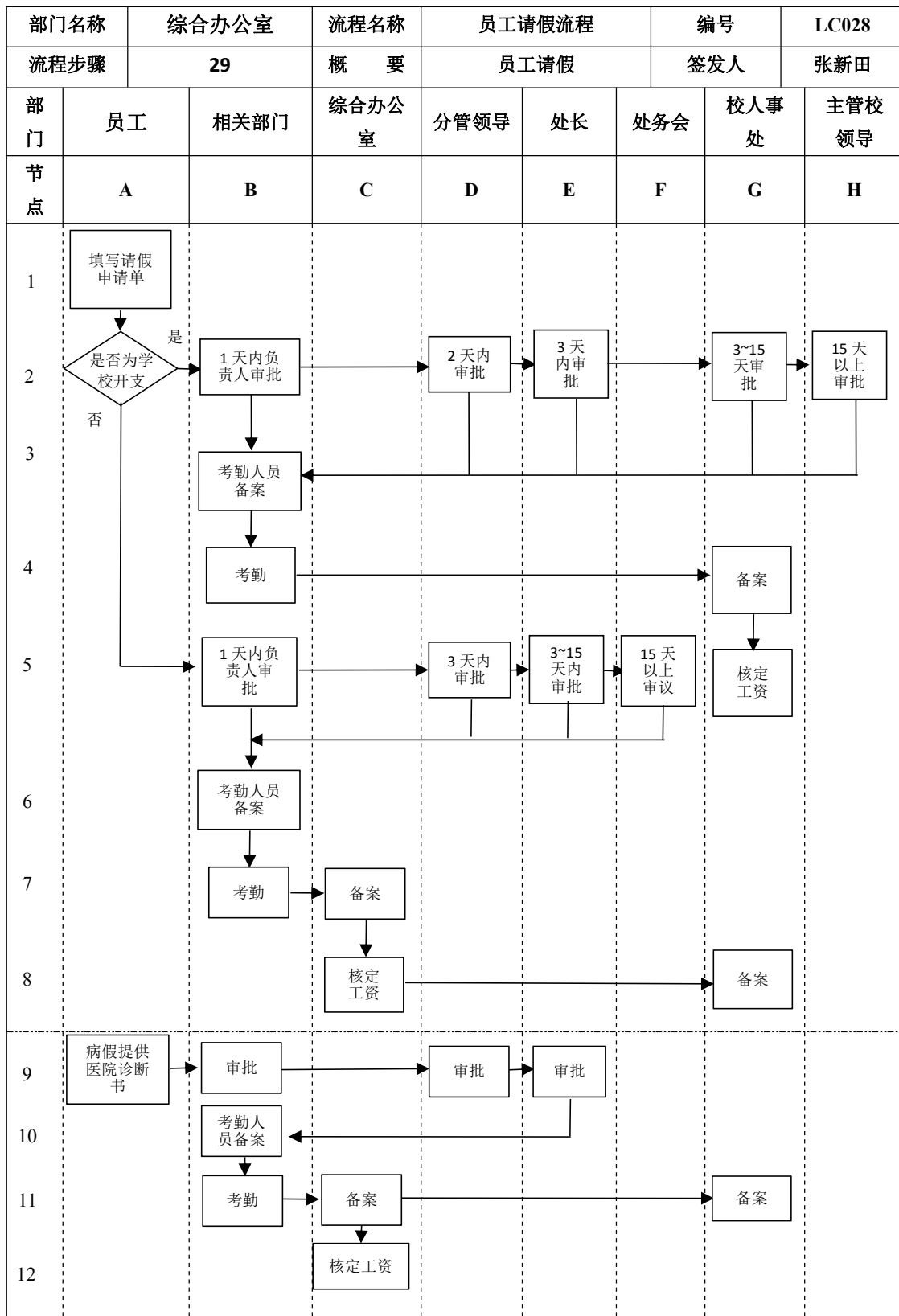

后勤保障处投诉建议承办流程图

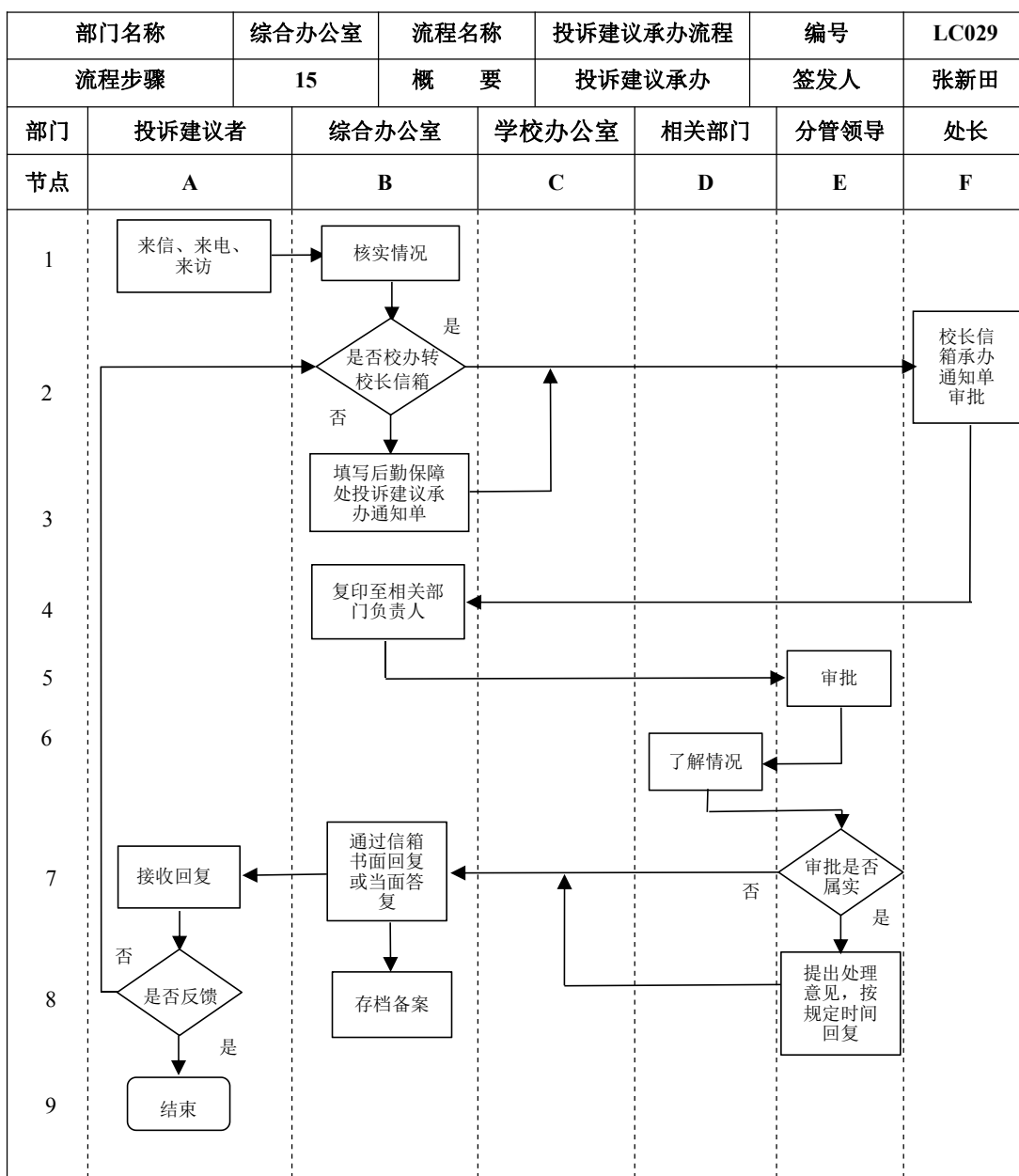

后勤保障处职工办理退休流程图

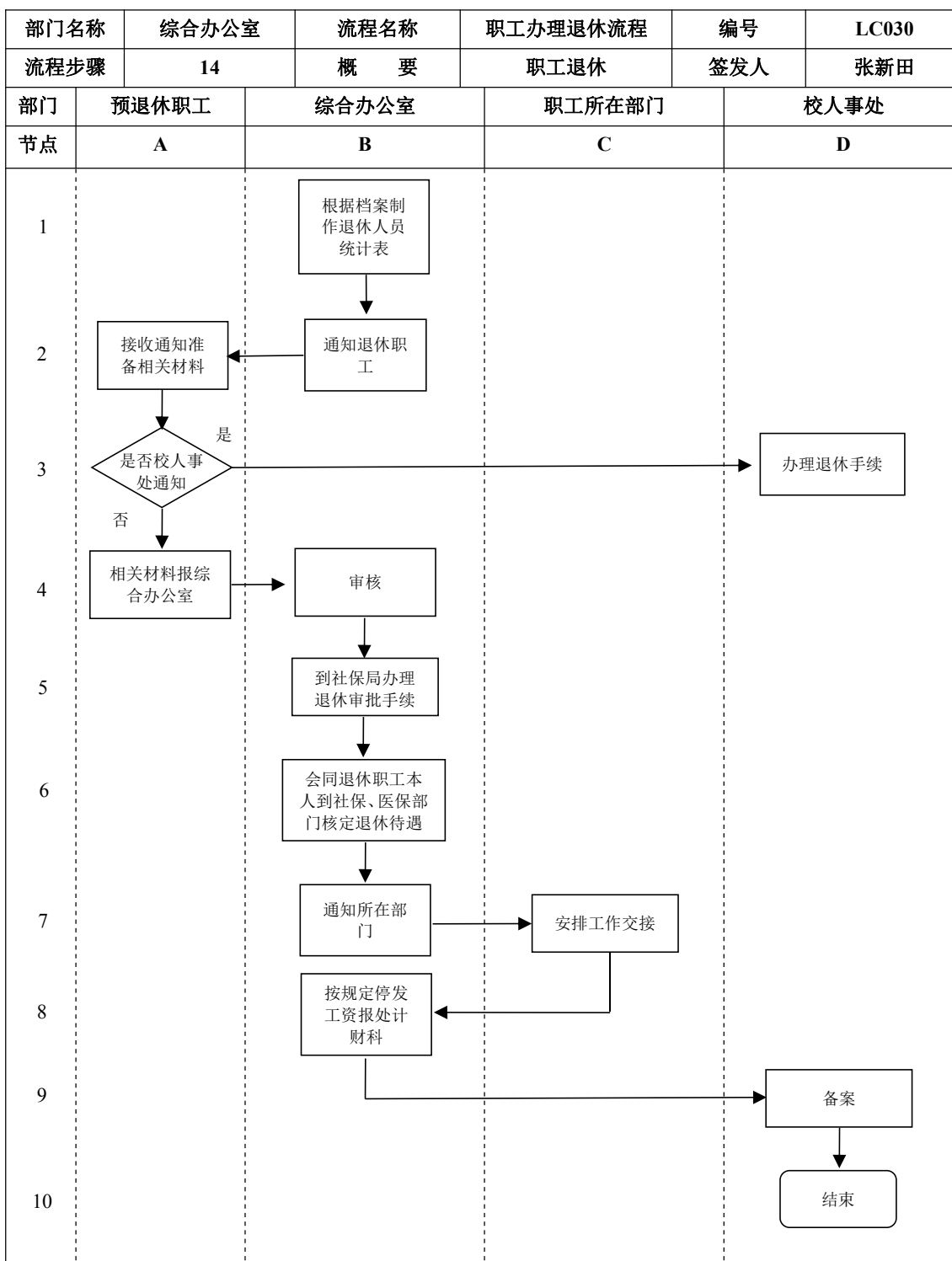

后勤保障处重大问题决策流程图

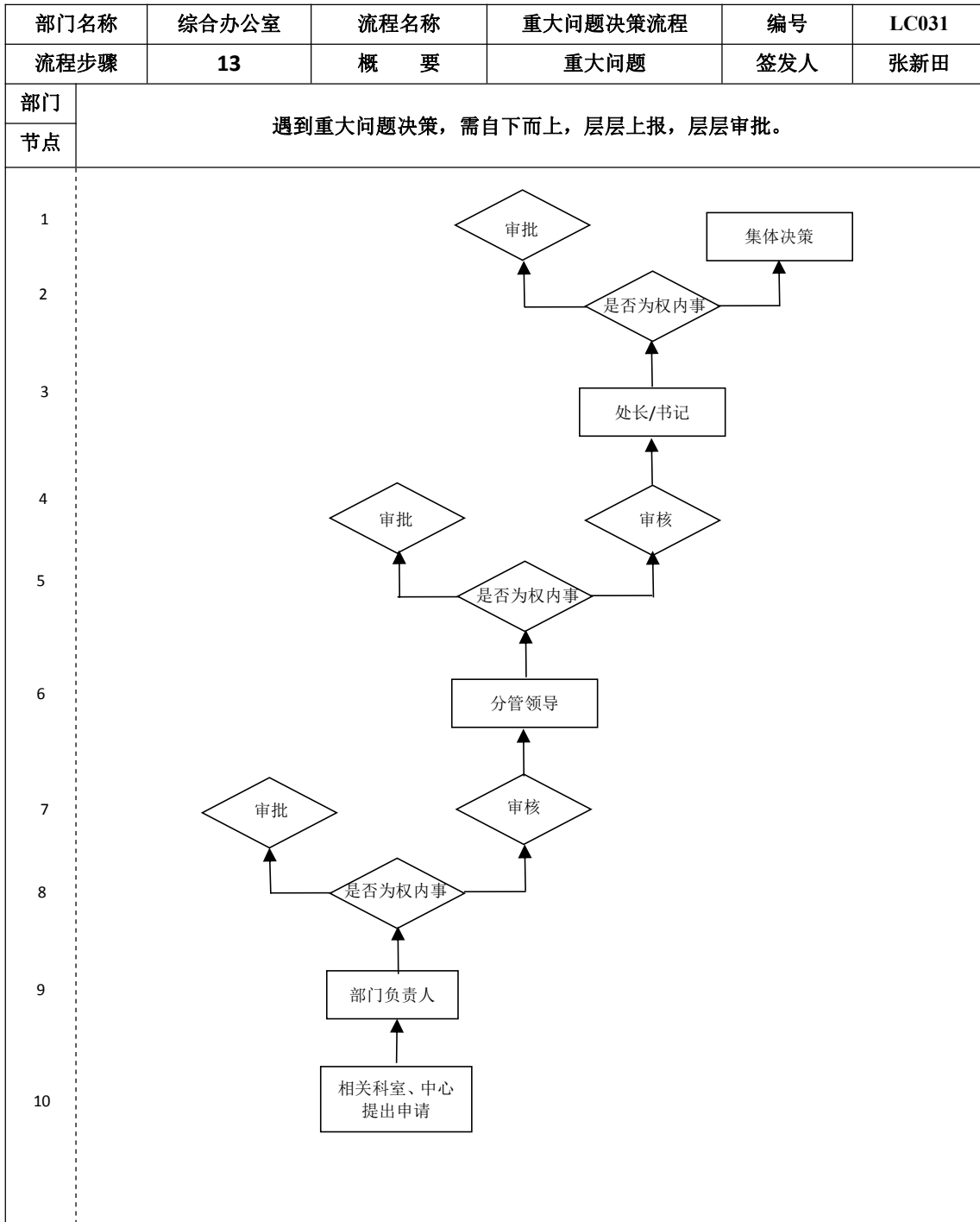

能源管理科节能宣传流程图

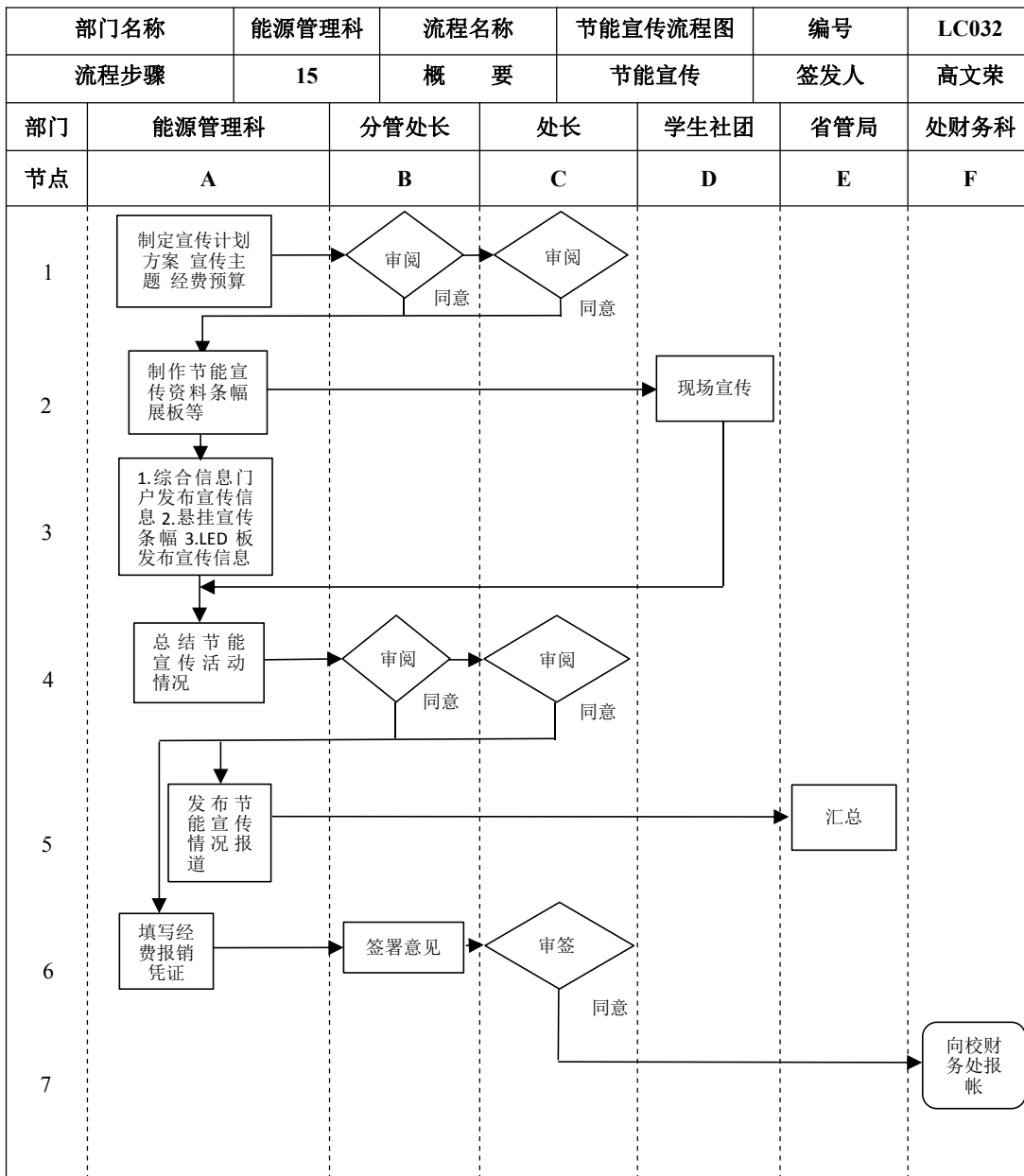

能耗费用对外付费工作流程图

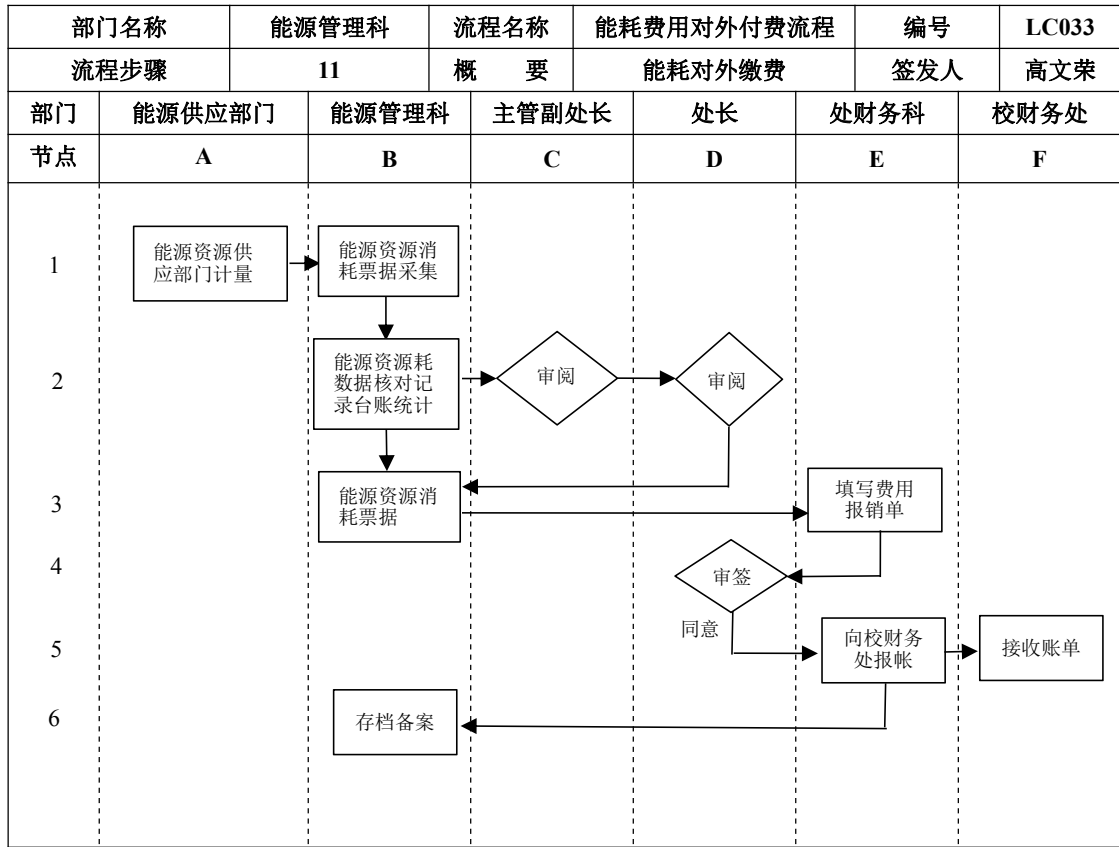

非事业性用能收费工作流程图

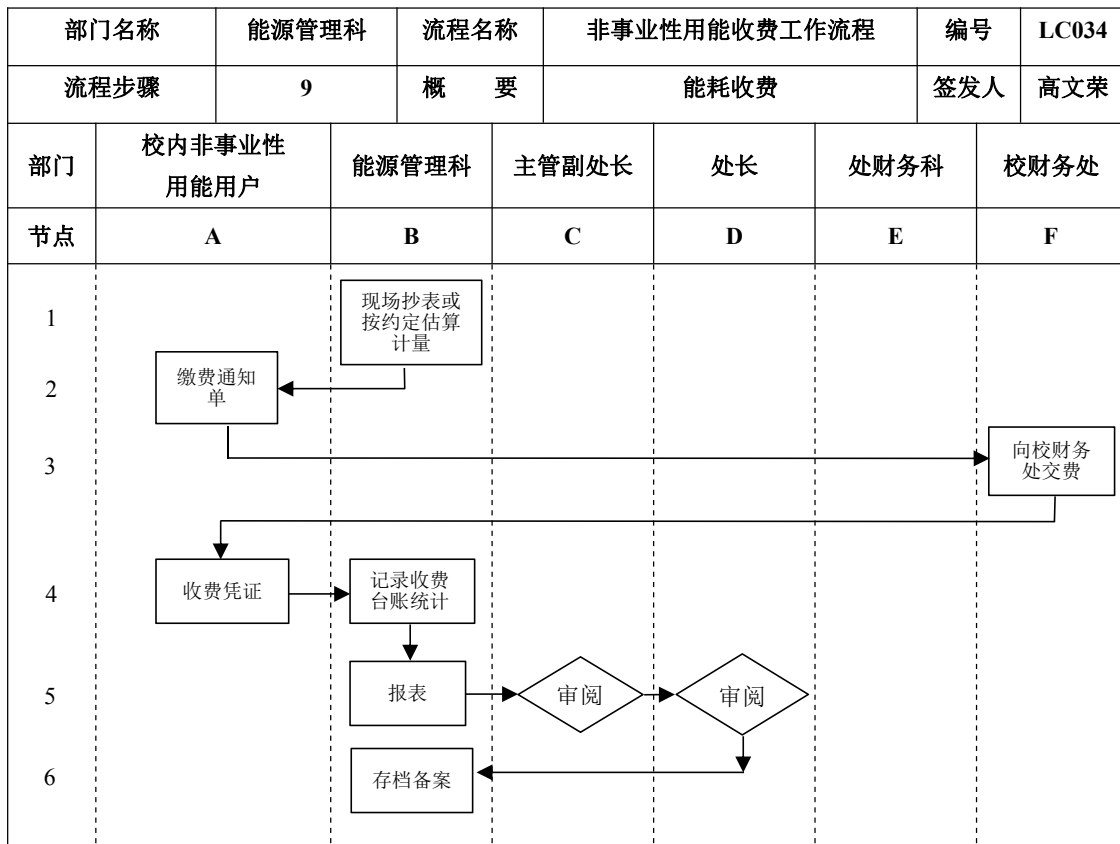

临时用电用水管理工作流程图

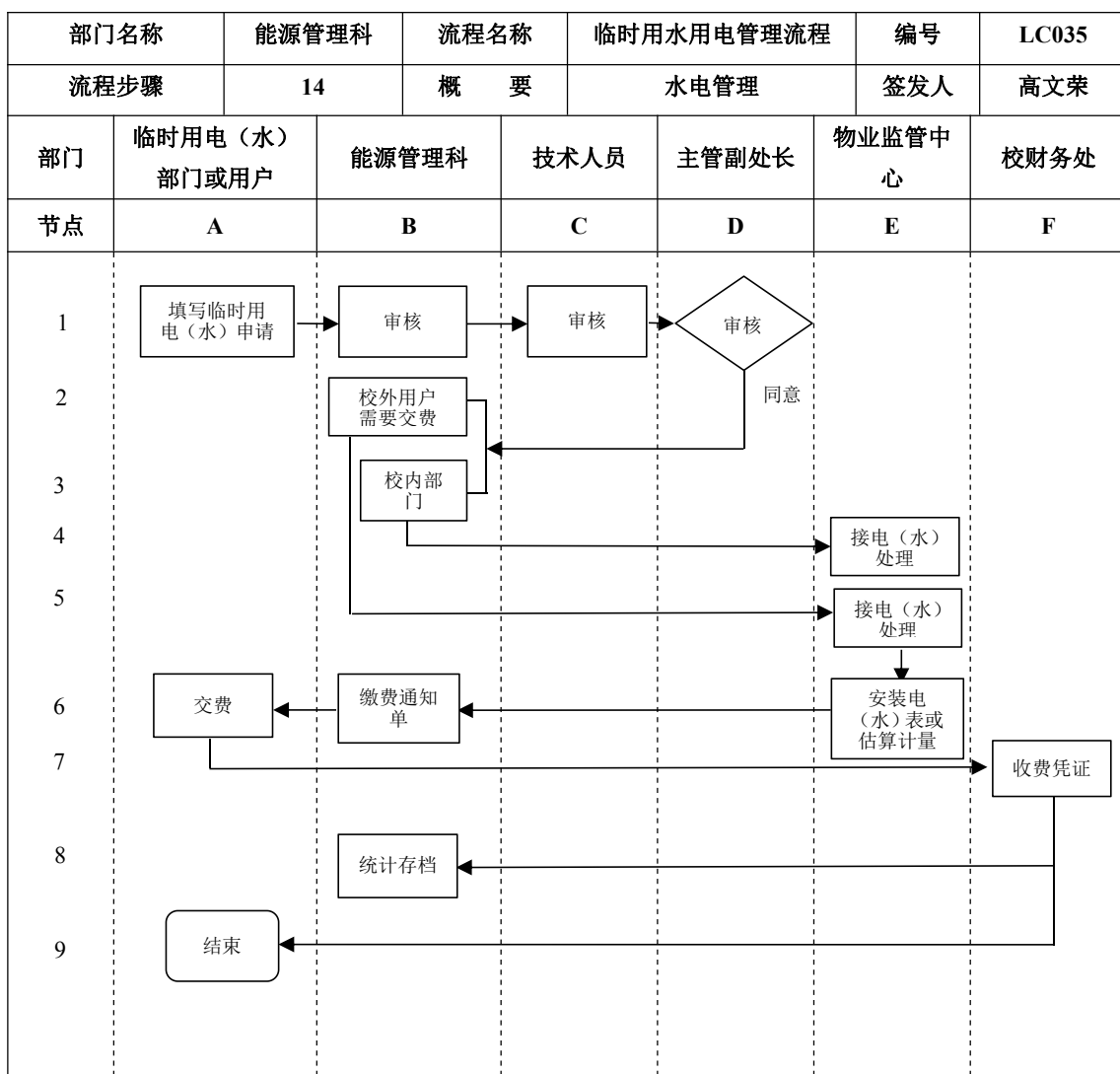

节能专项资金技术改造项目管理工作流程图

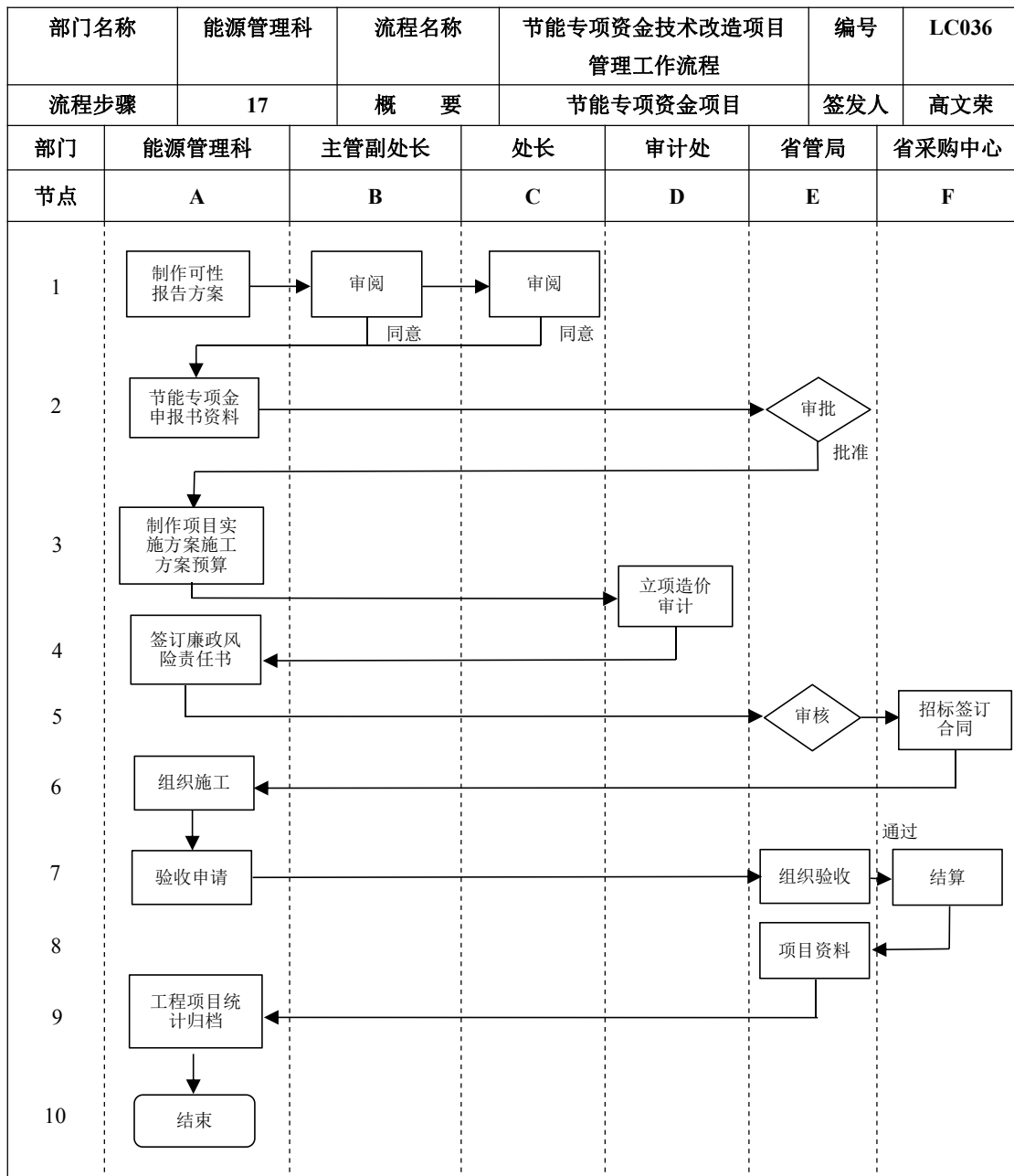

能耗统计工作流程图

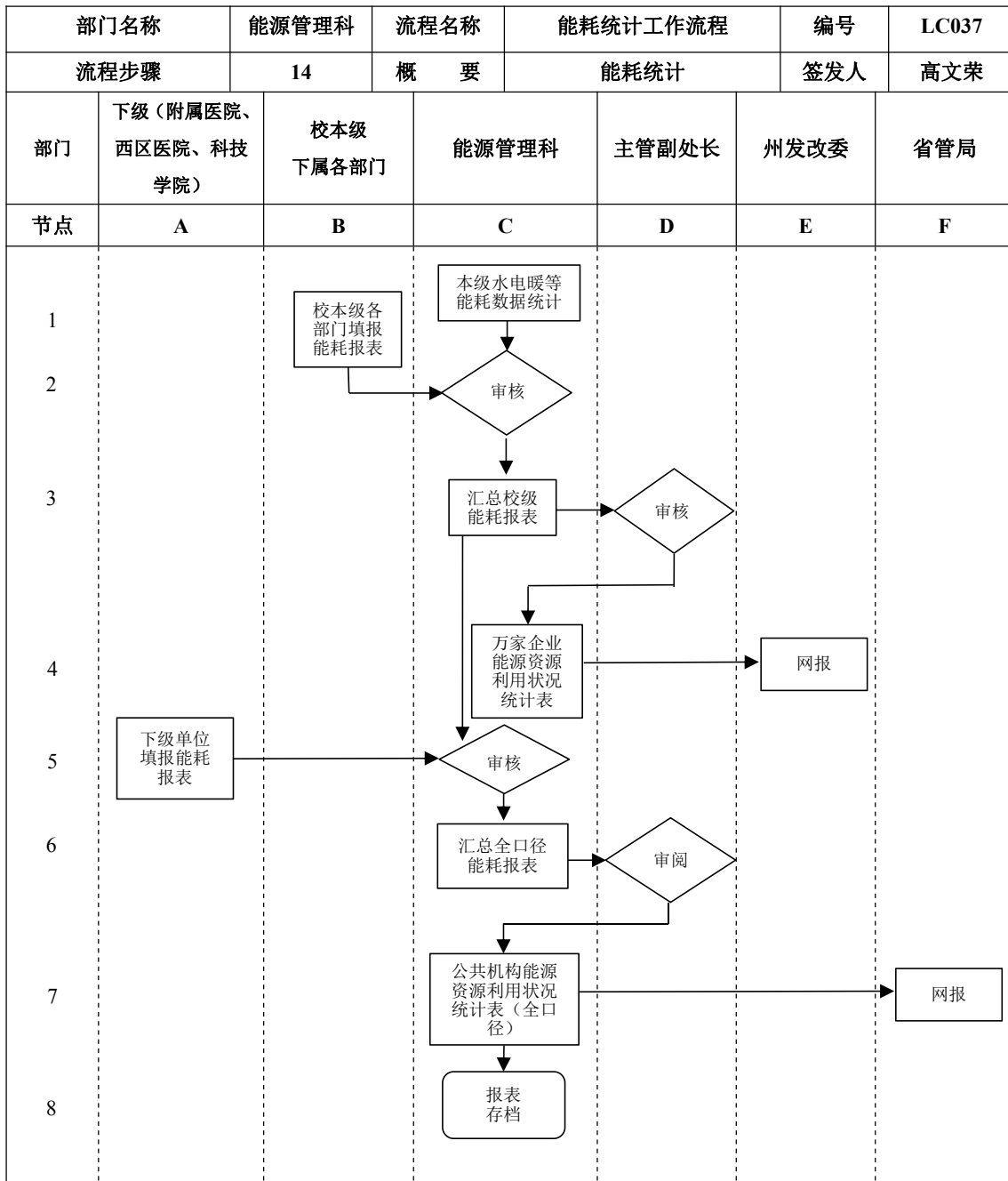

节能技术改造项目验收工作流程图

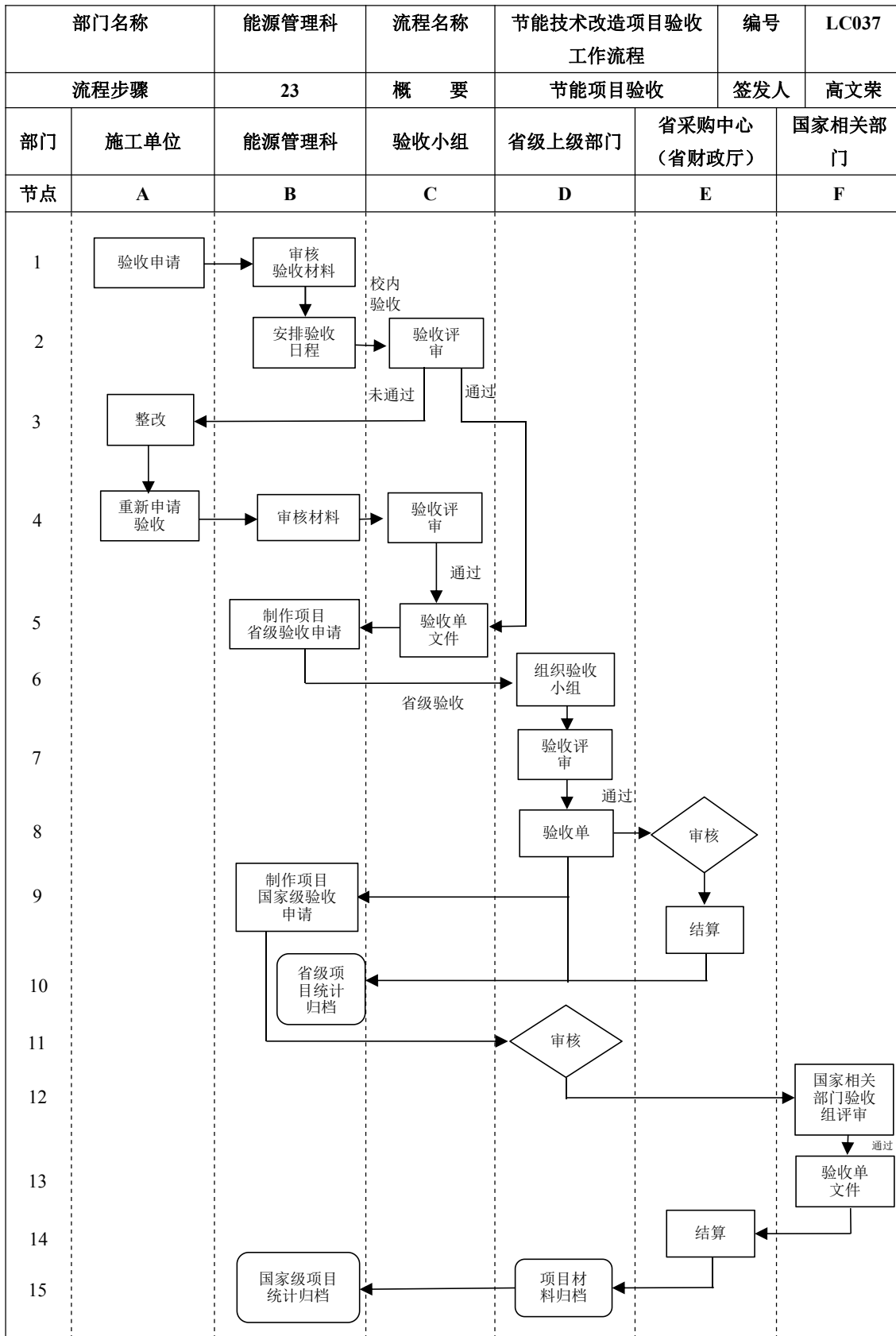

能源管理科重大问题决策流程图

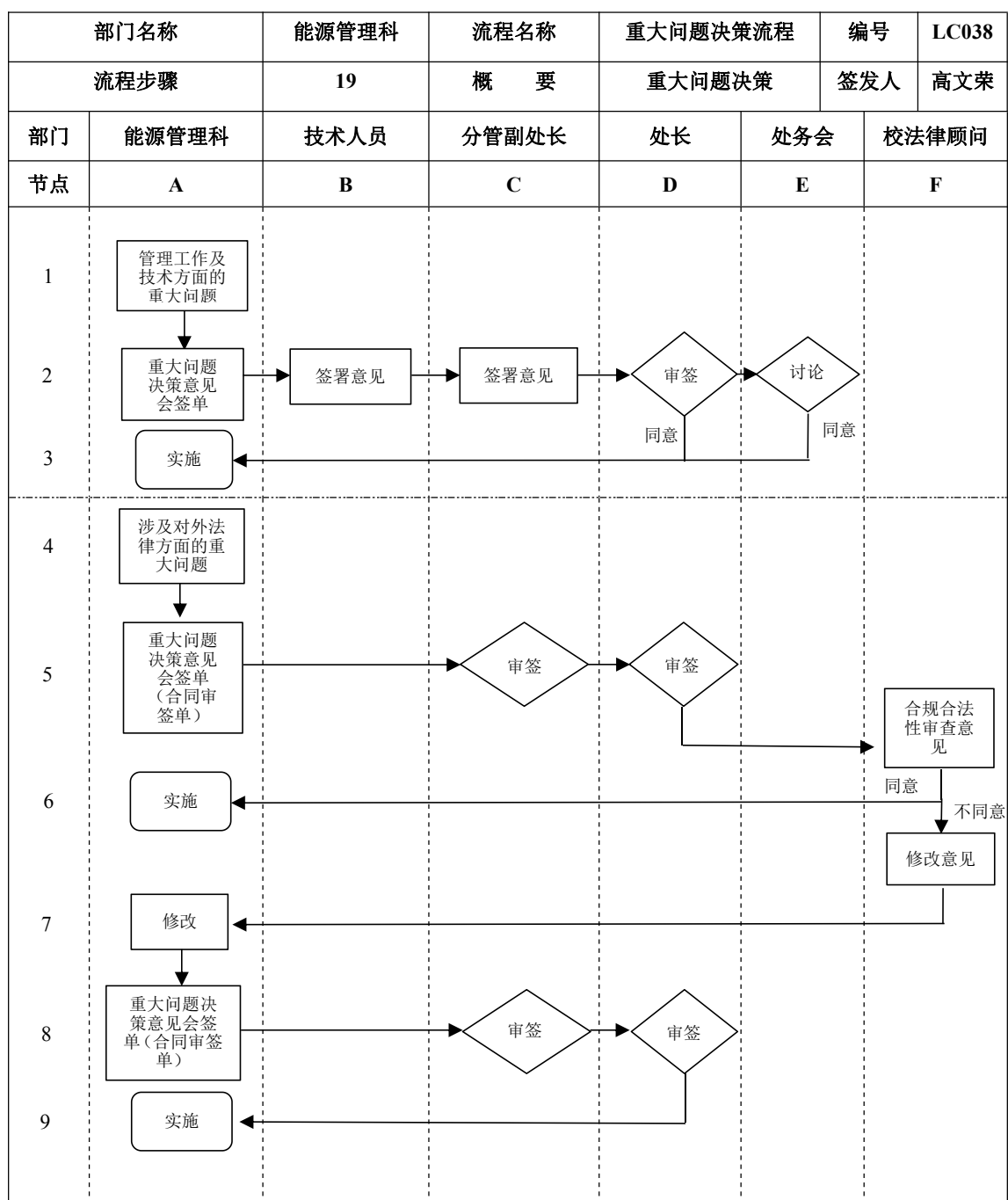

供应科大型采购招标业务流程图

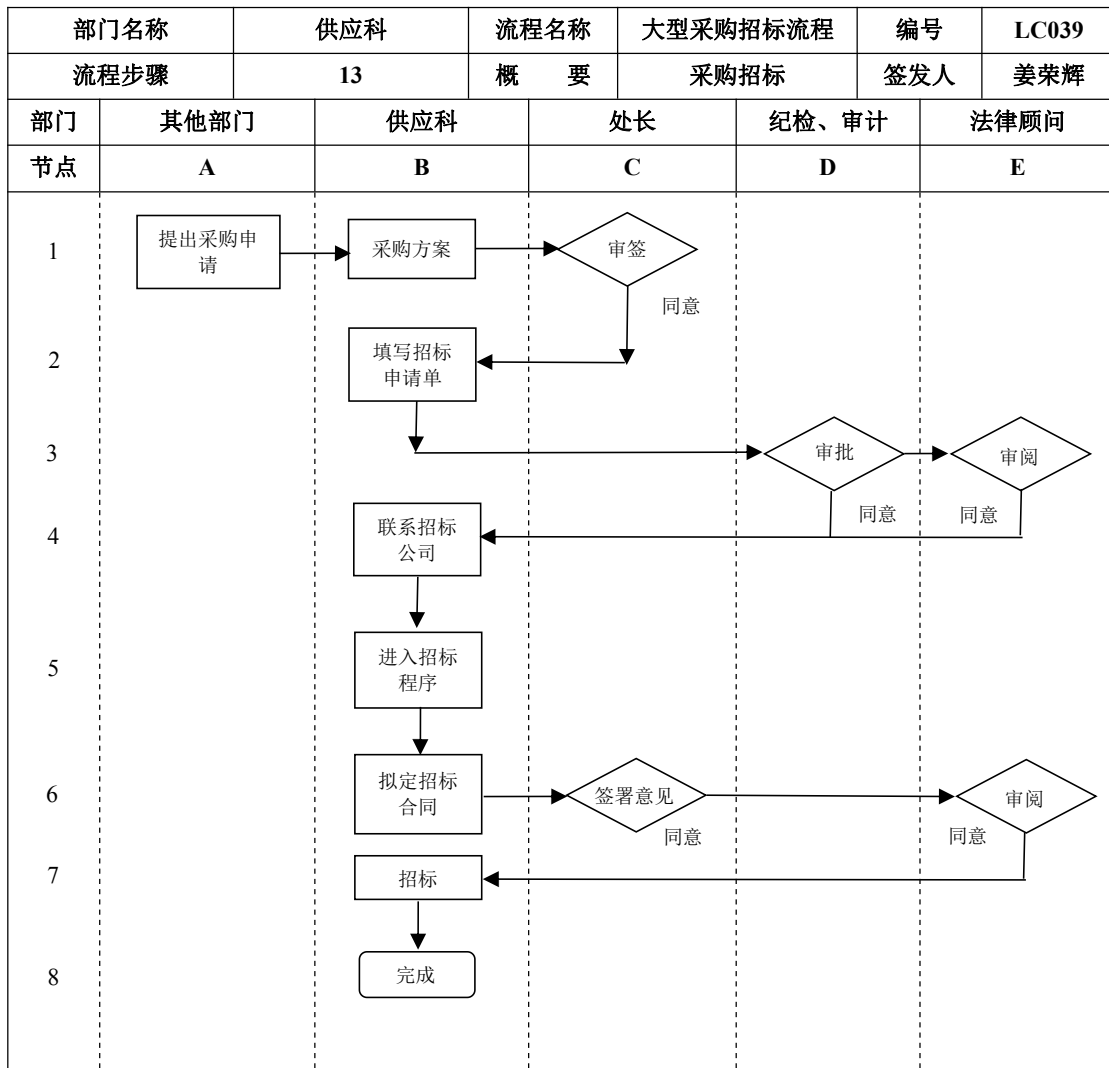

房地产管理流程图

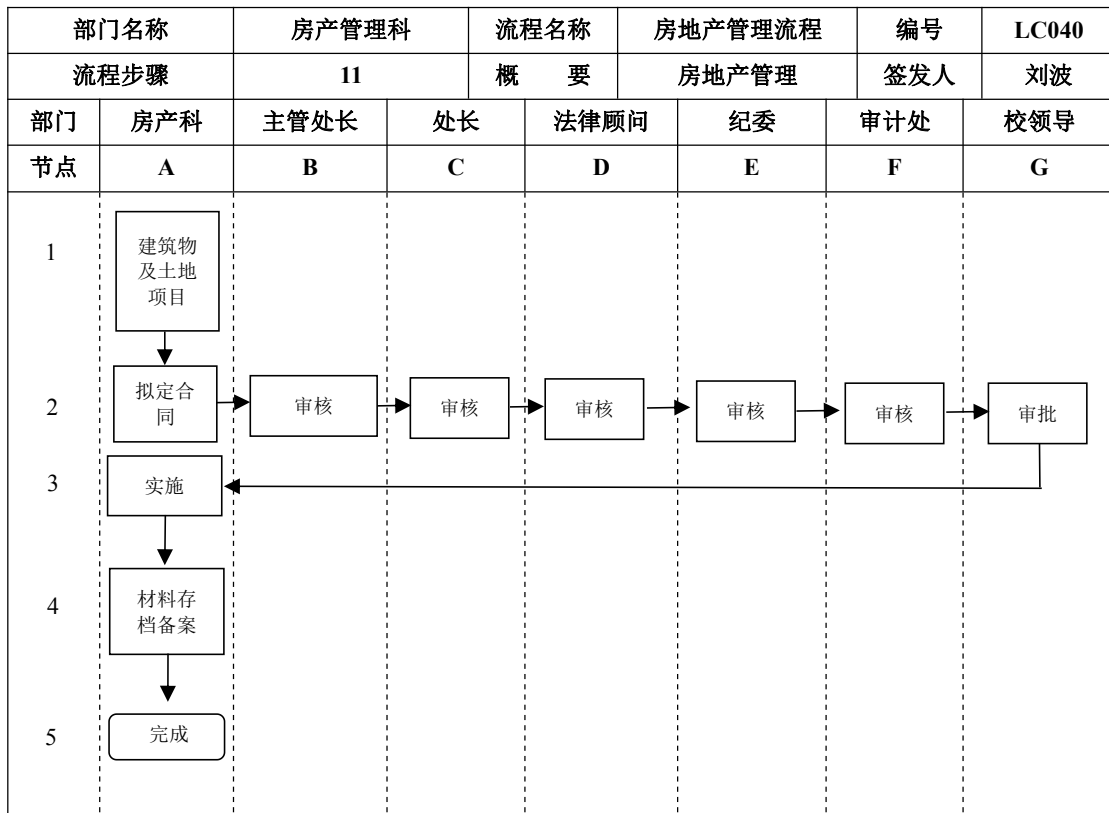

后勤保障处资产管理流程图

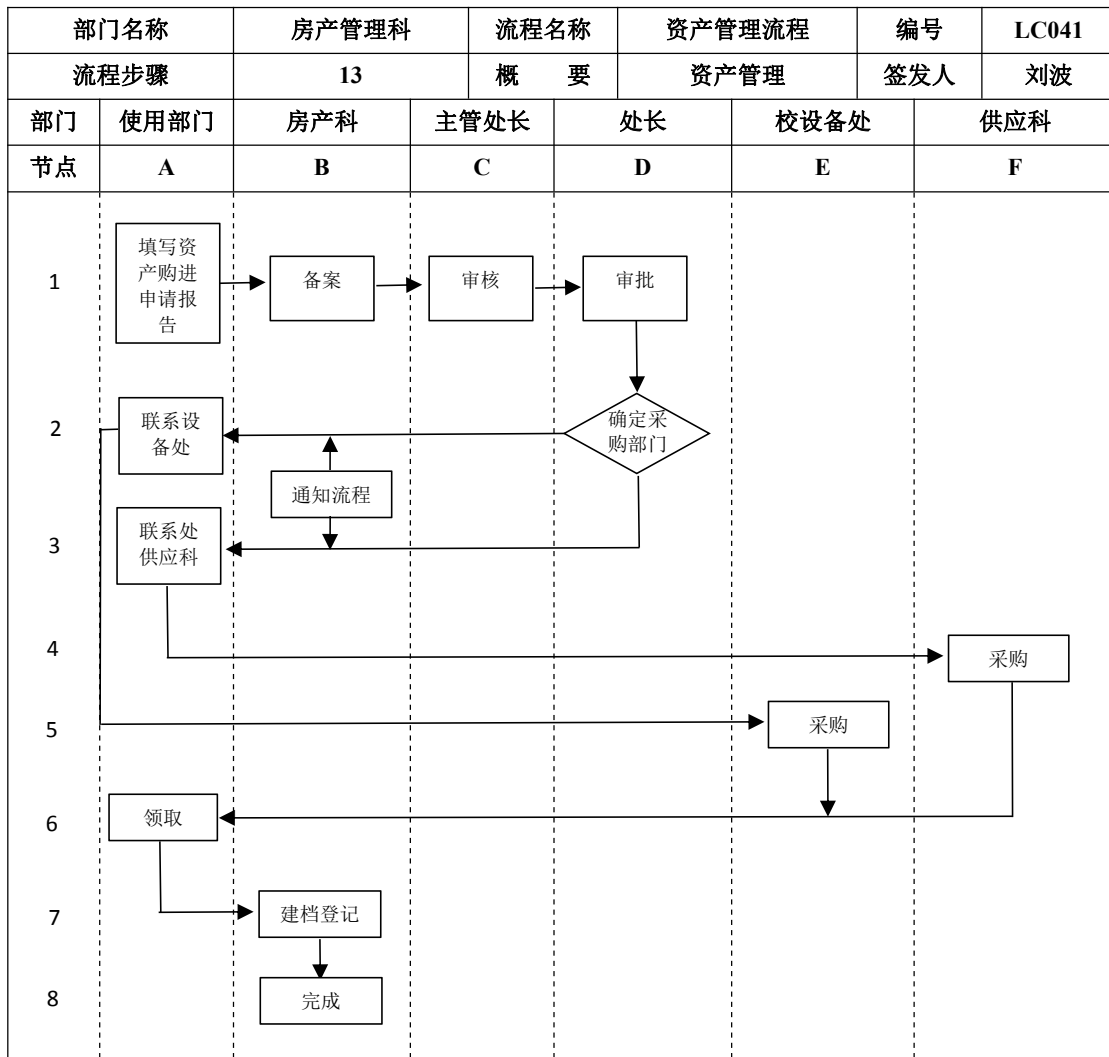

后勤保障处工程管理流程图

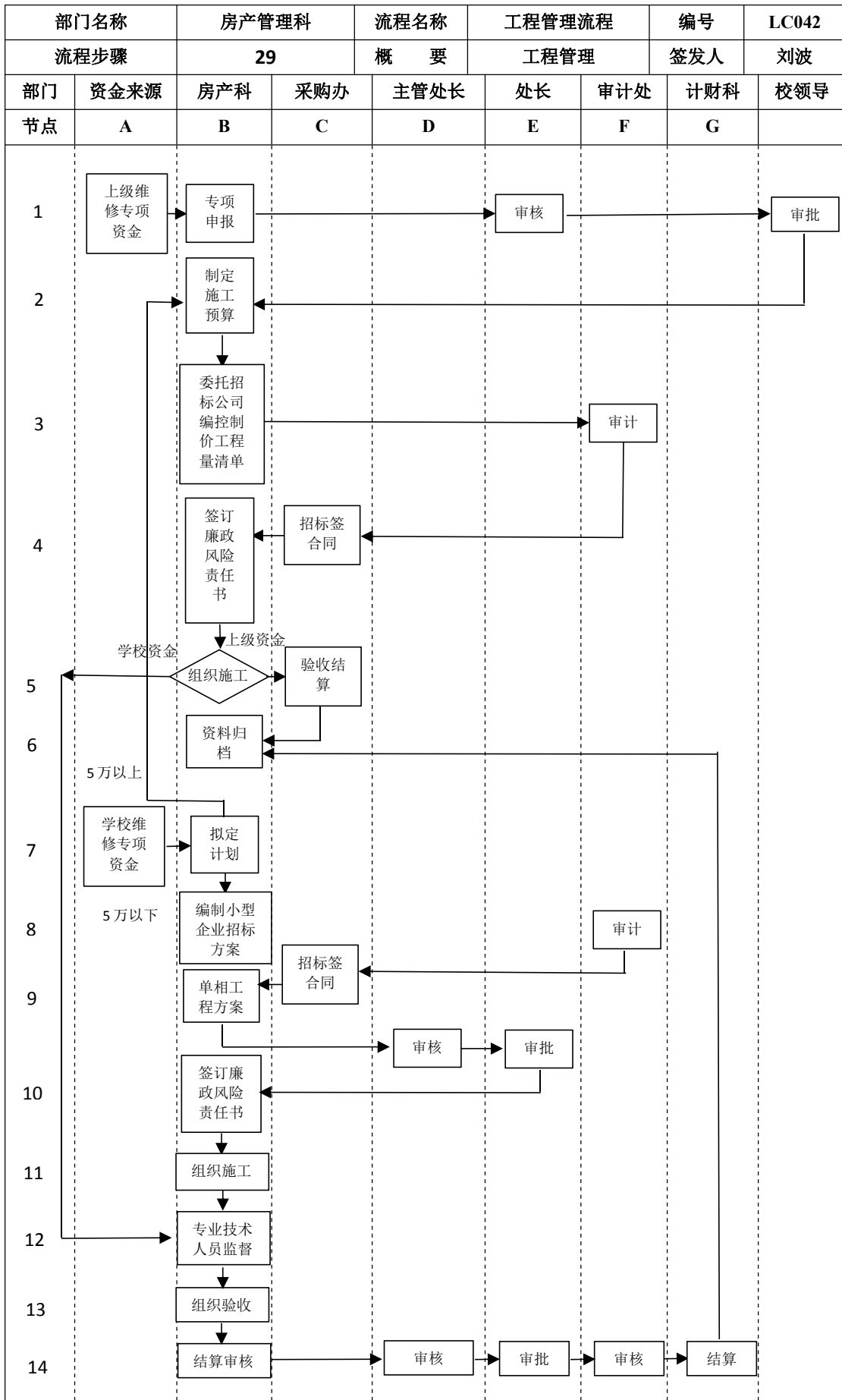

安全检查科安全检查工作流程图

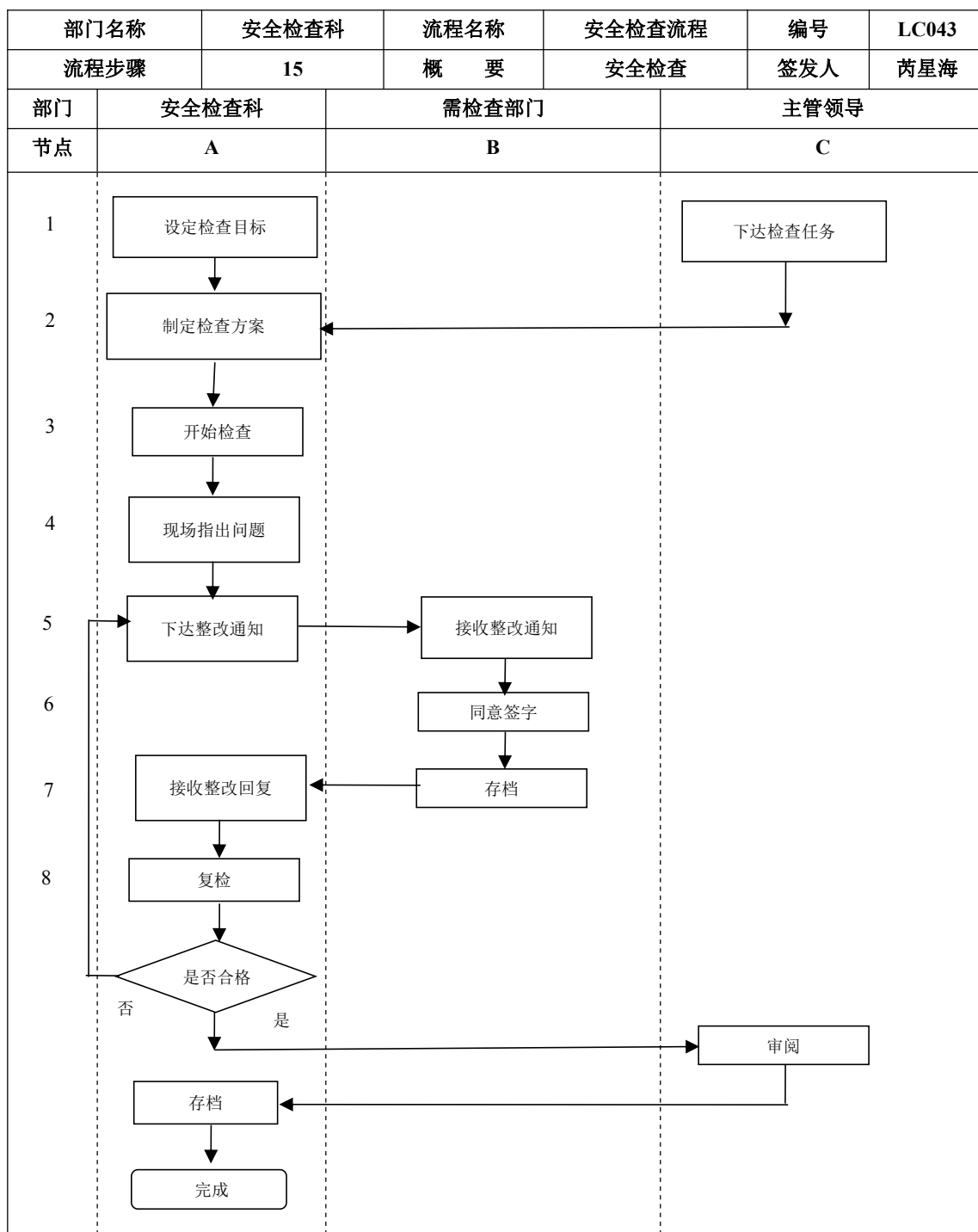

计财科报销支付工作流程图

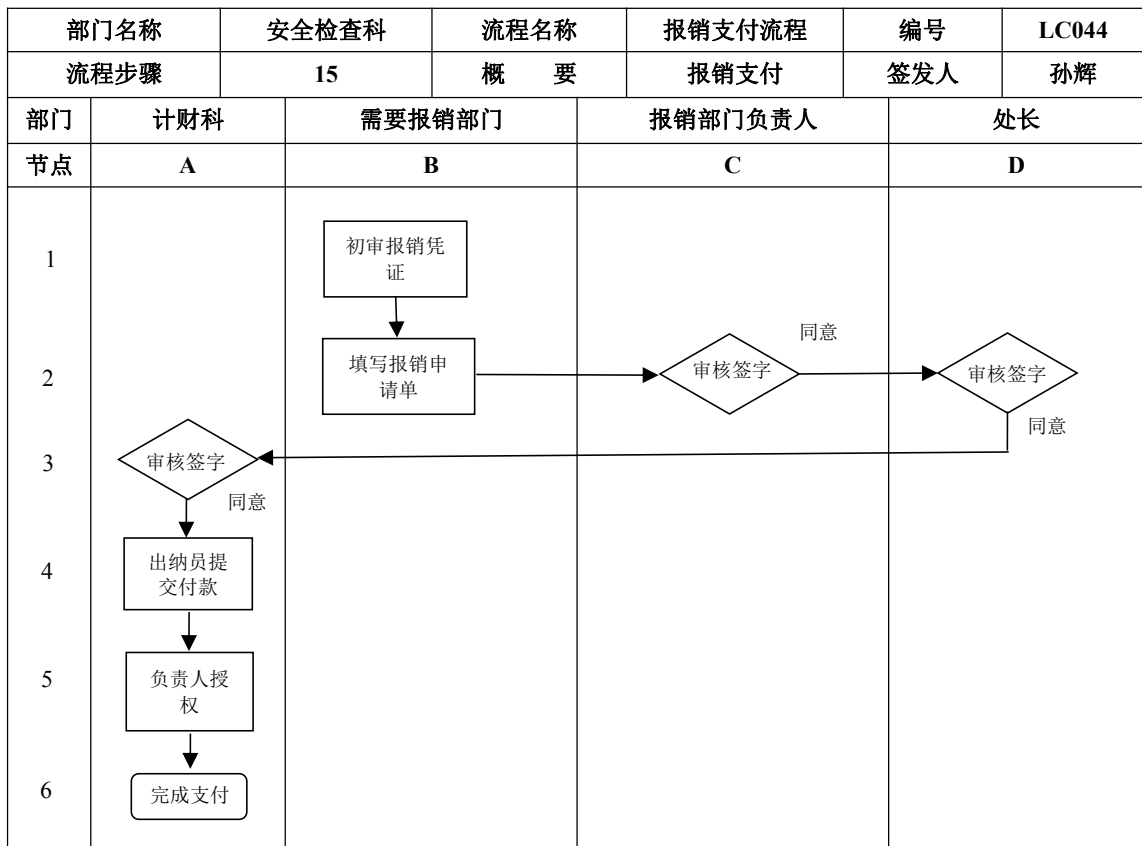

计财科财务档案凭证管理流程图

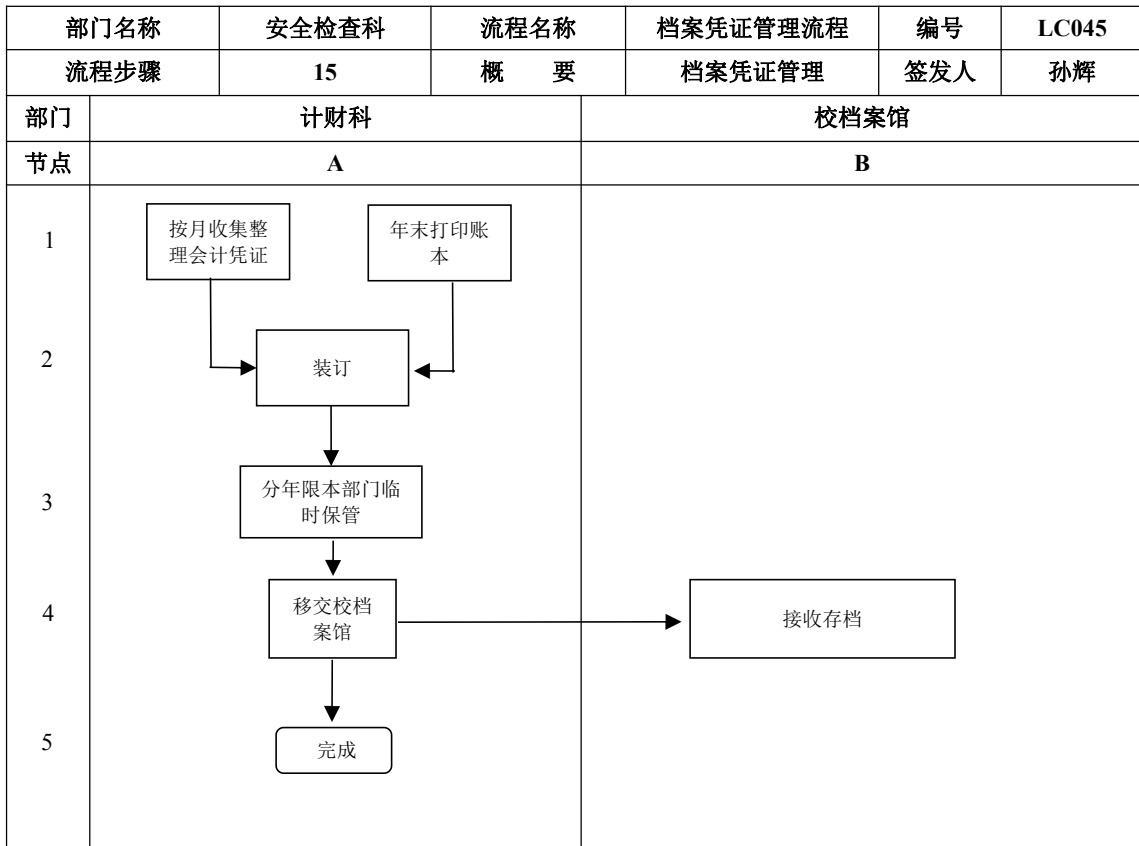

物业监管中心零星物资采购流程图

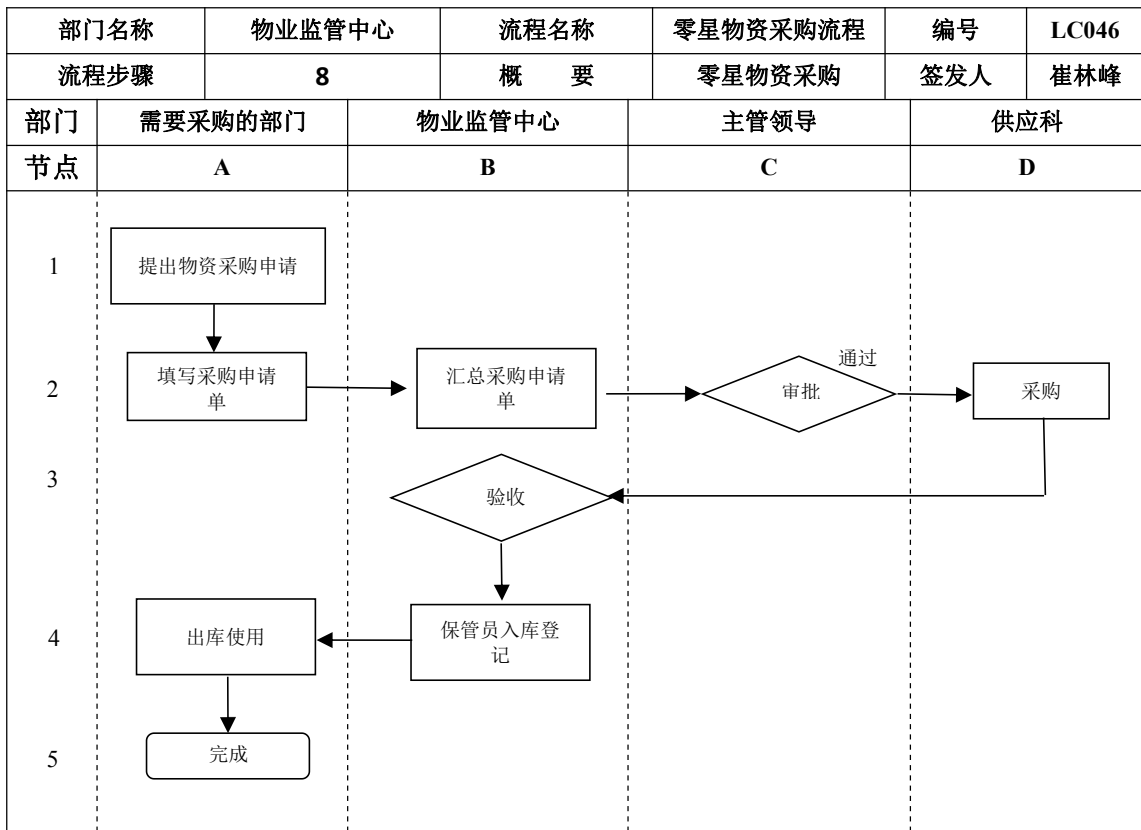

物业监管中心临时工招聘流程图

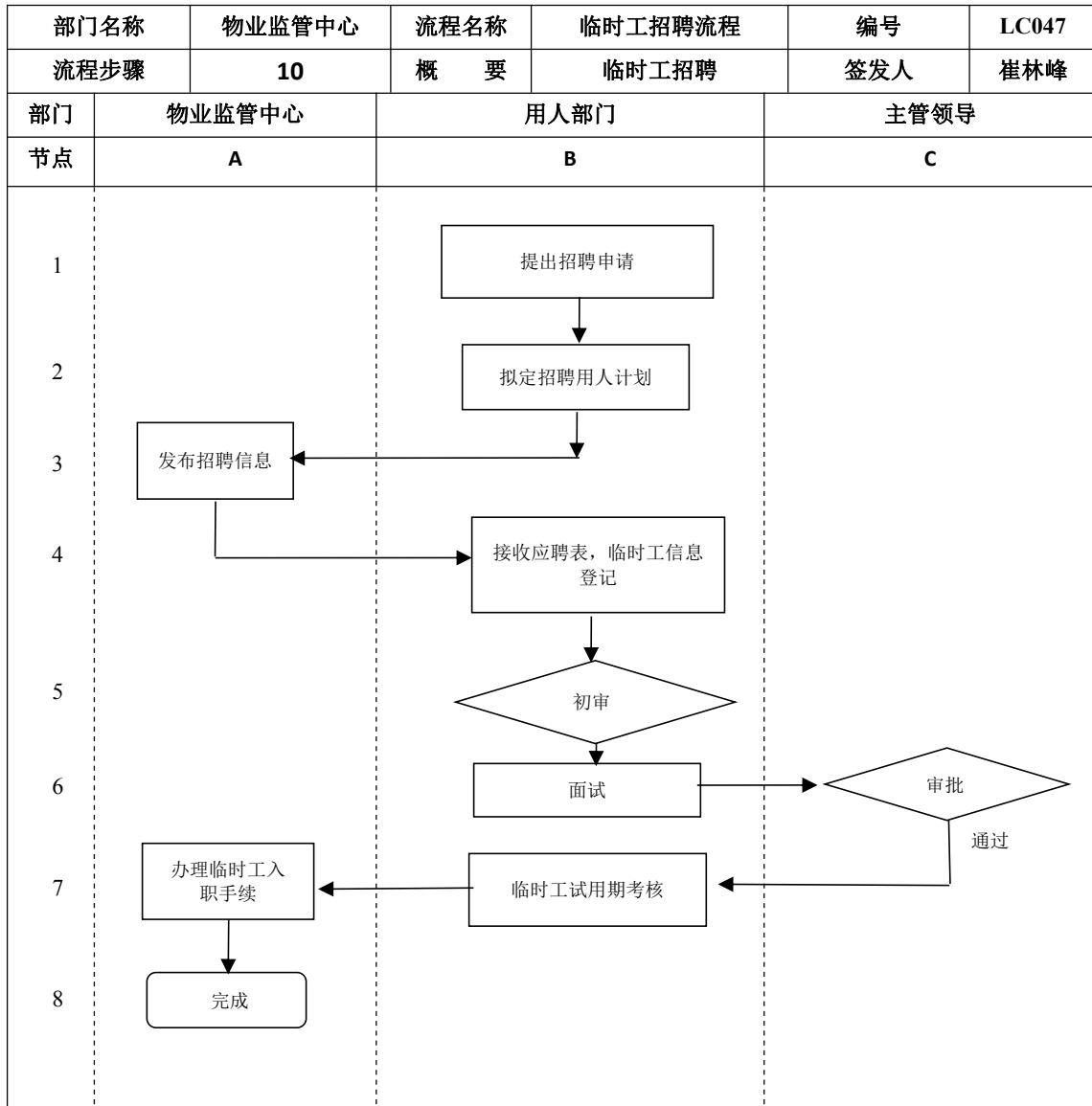

物业监管中心安装电话流程图

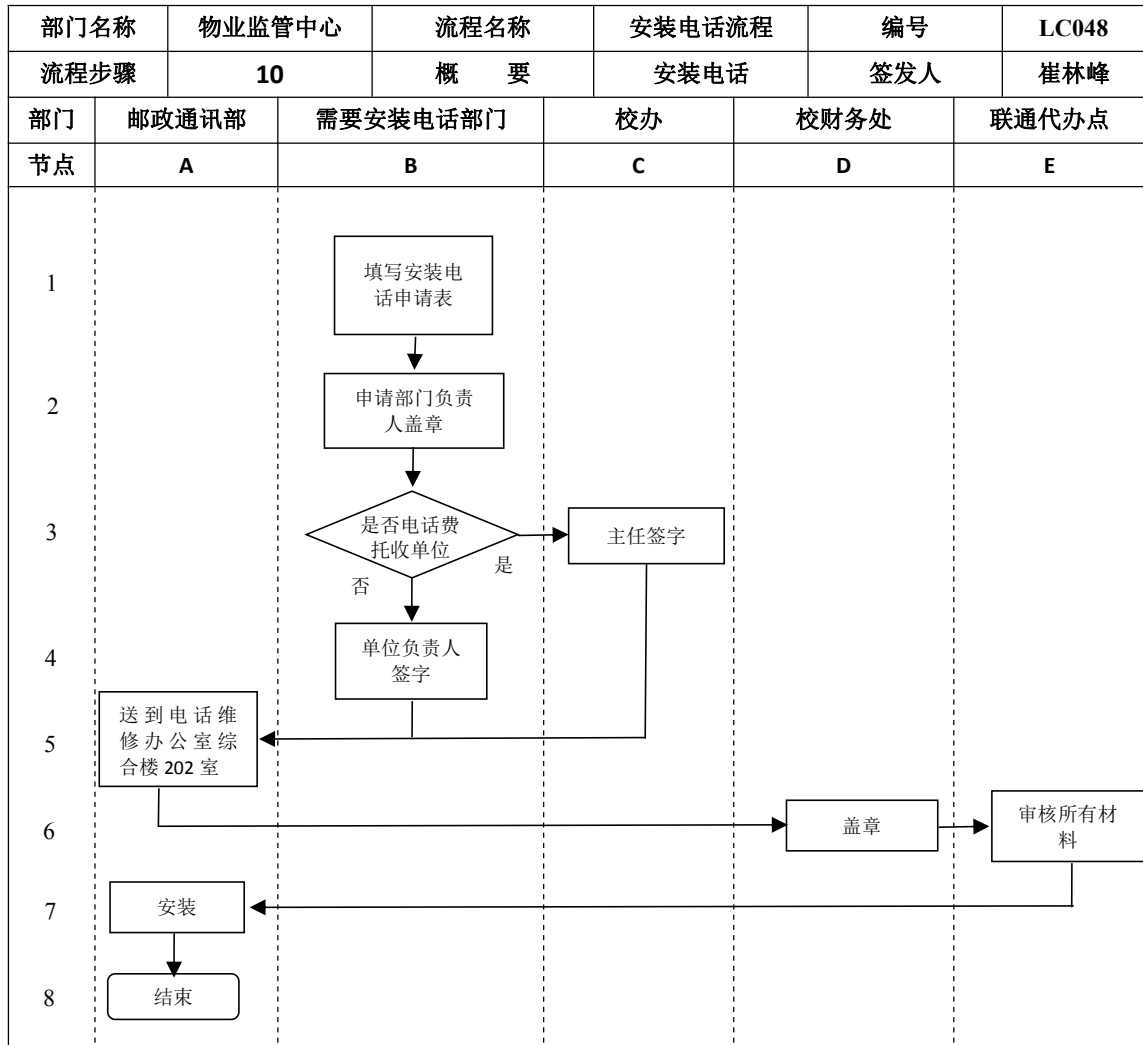

物业监管中心常态化维修流程图

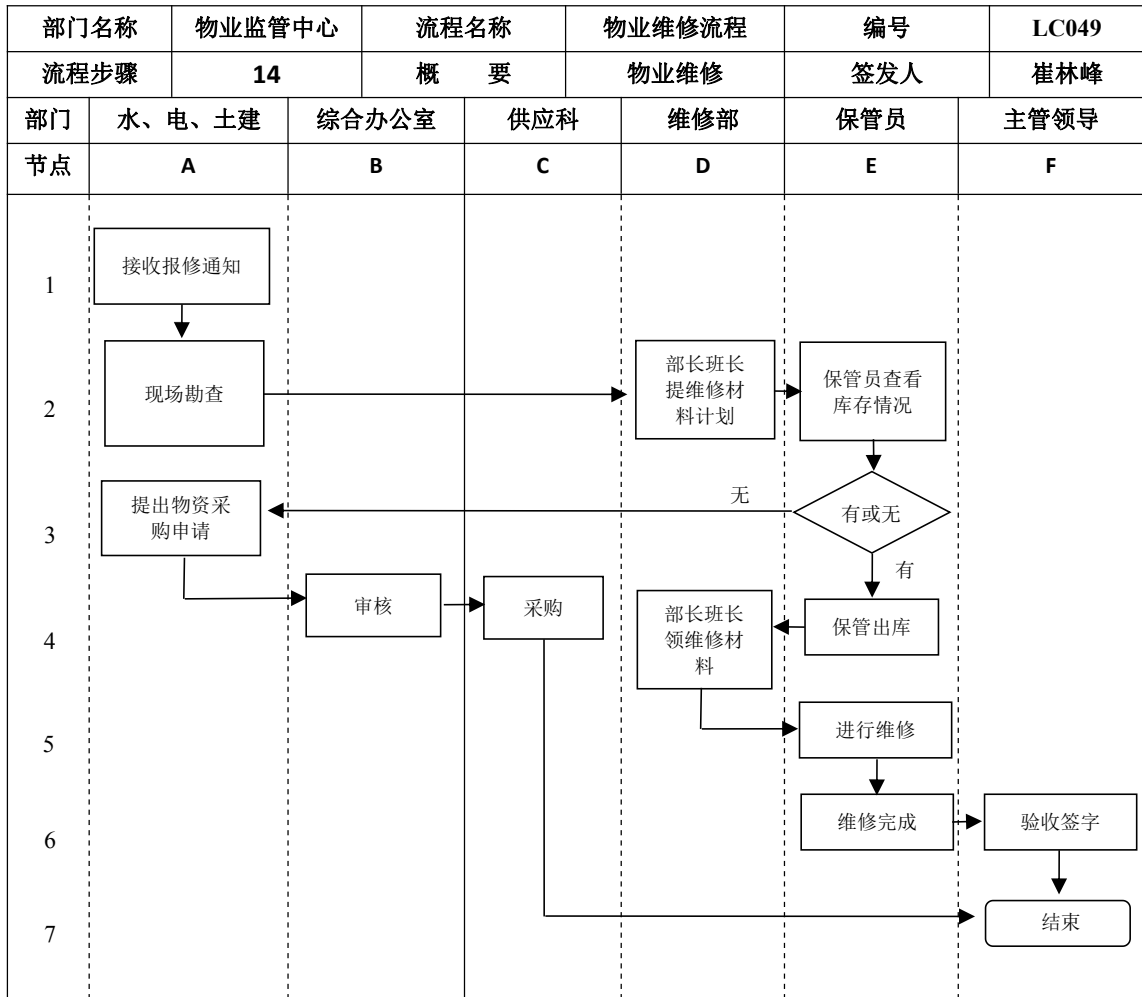

物业监管中心绿化、清雪流程图

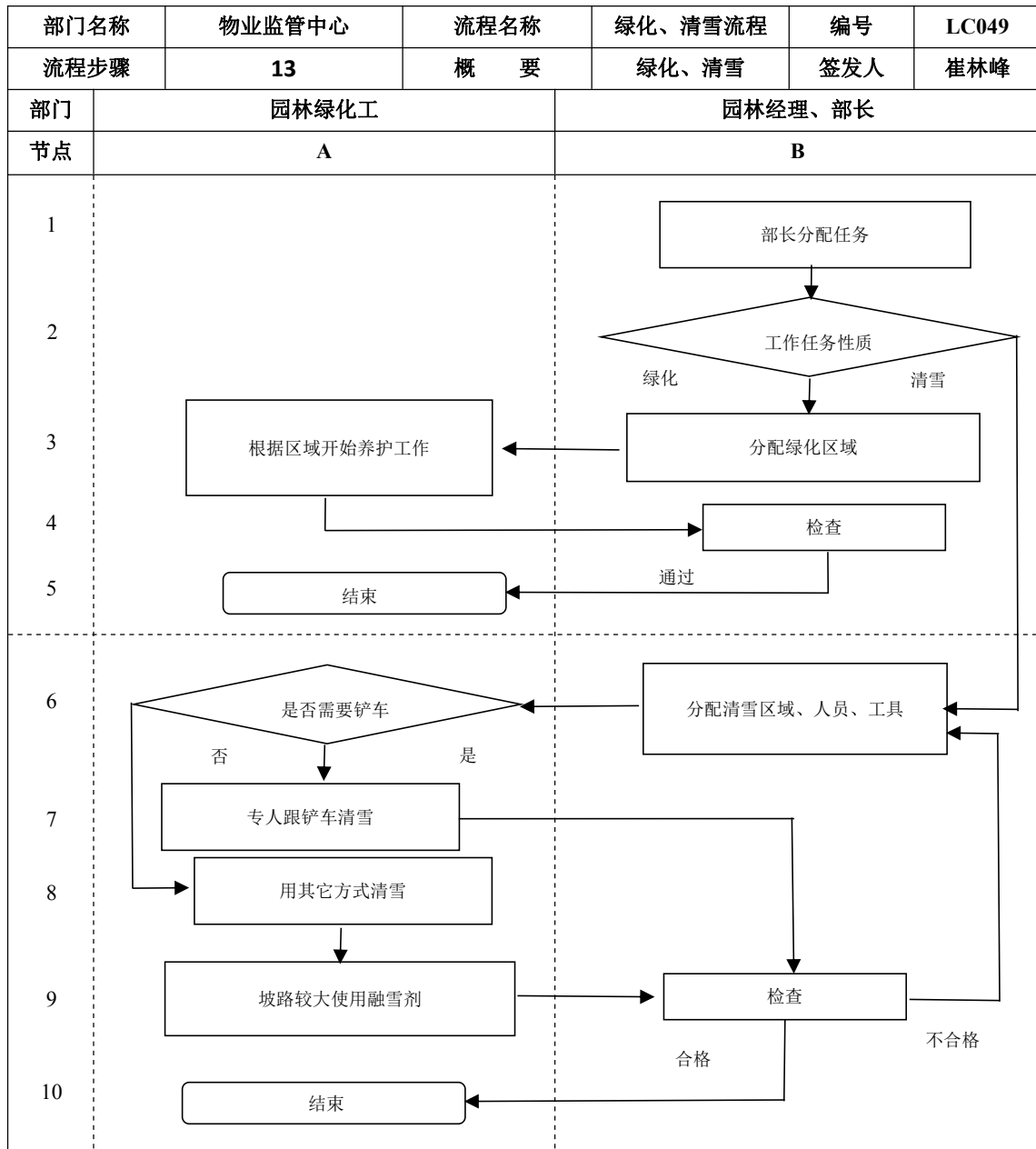

场馆管理中心非教学借用场馆（场地）流程图

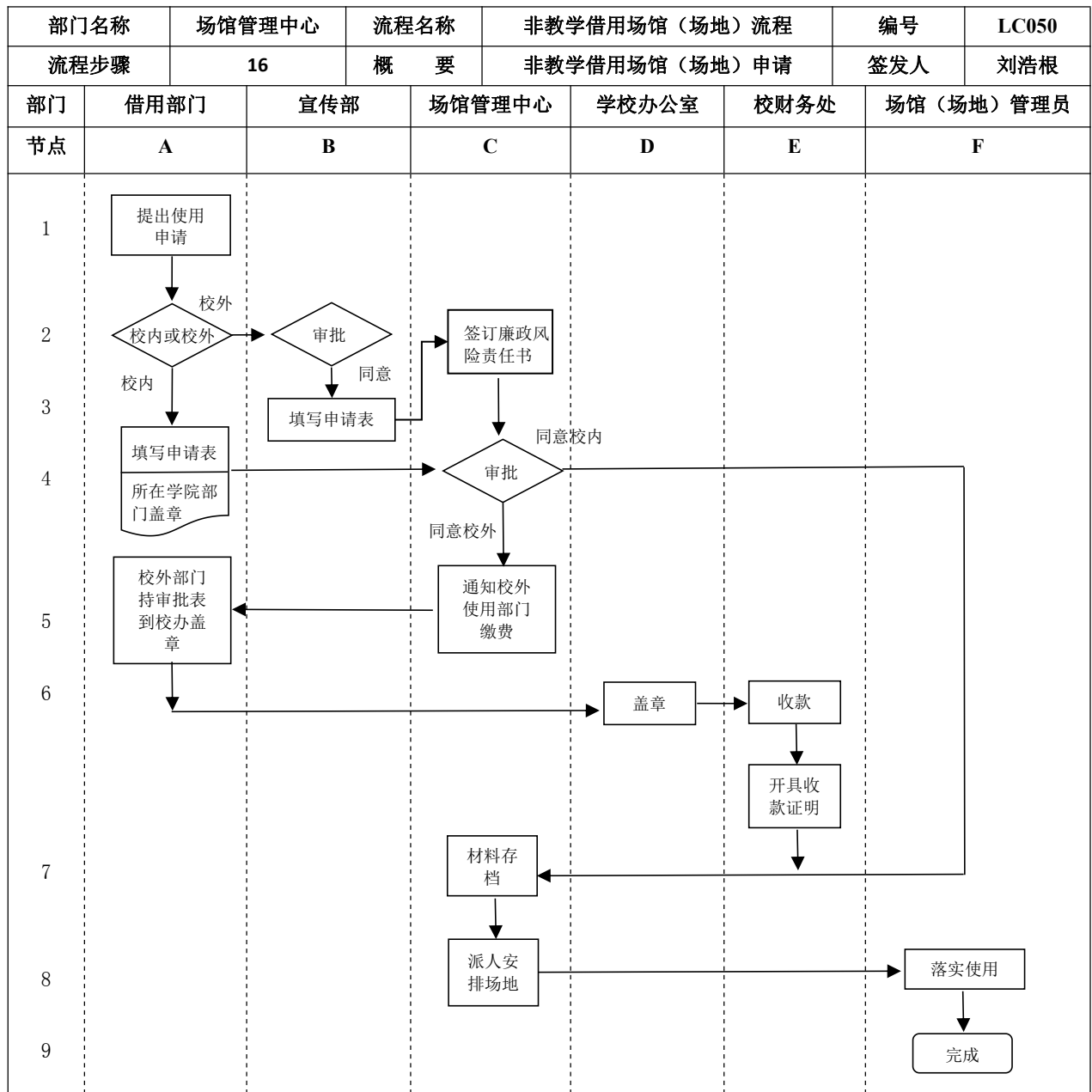

场馆管理中心借会议室、报告厅、俱乐部流程图

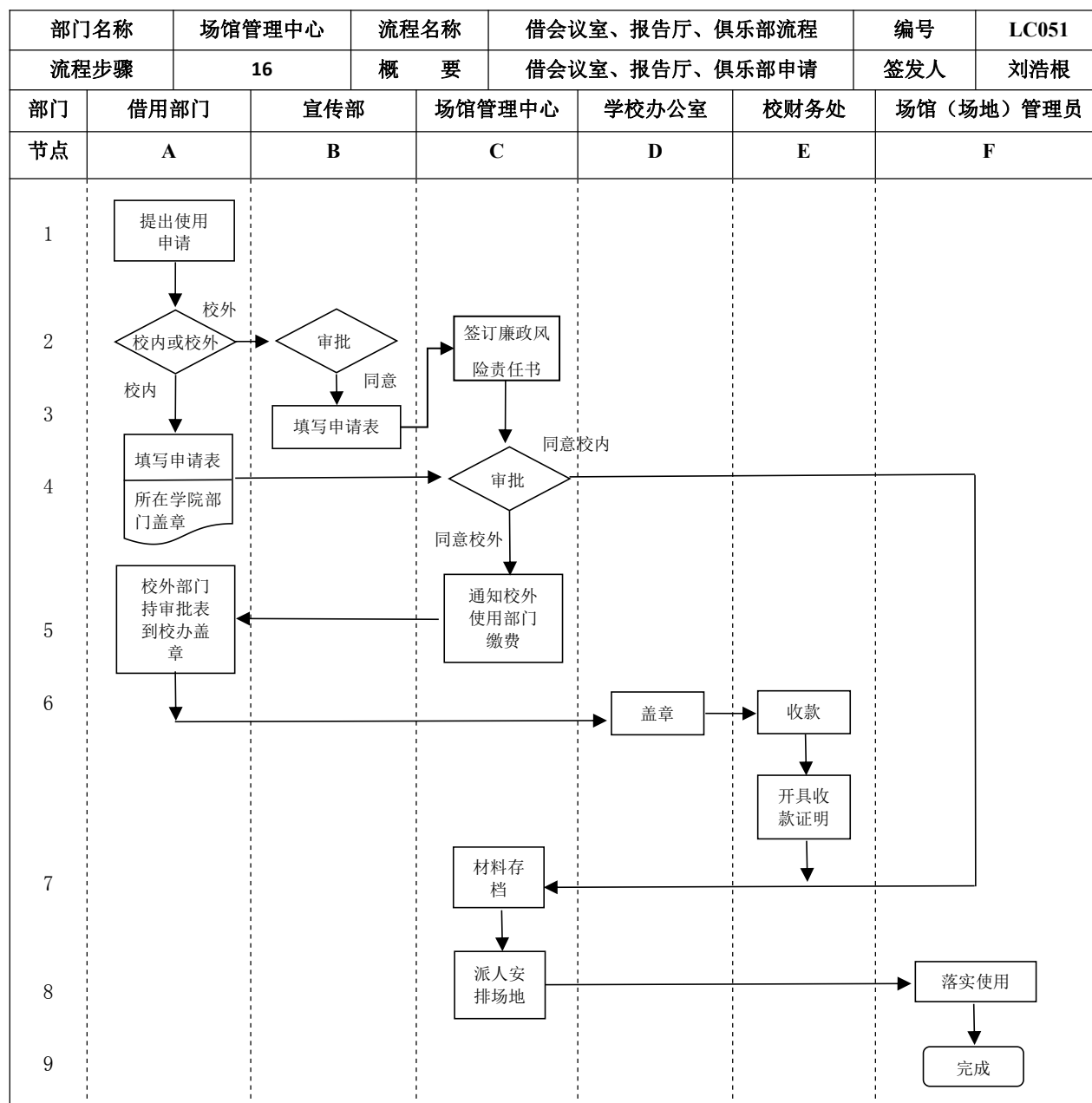

场馆管理中心非教学借用教室流程图

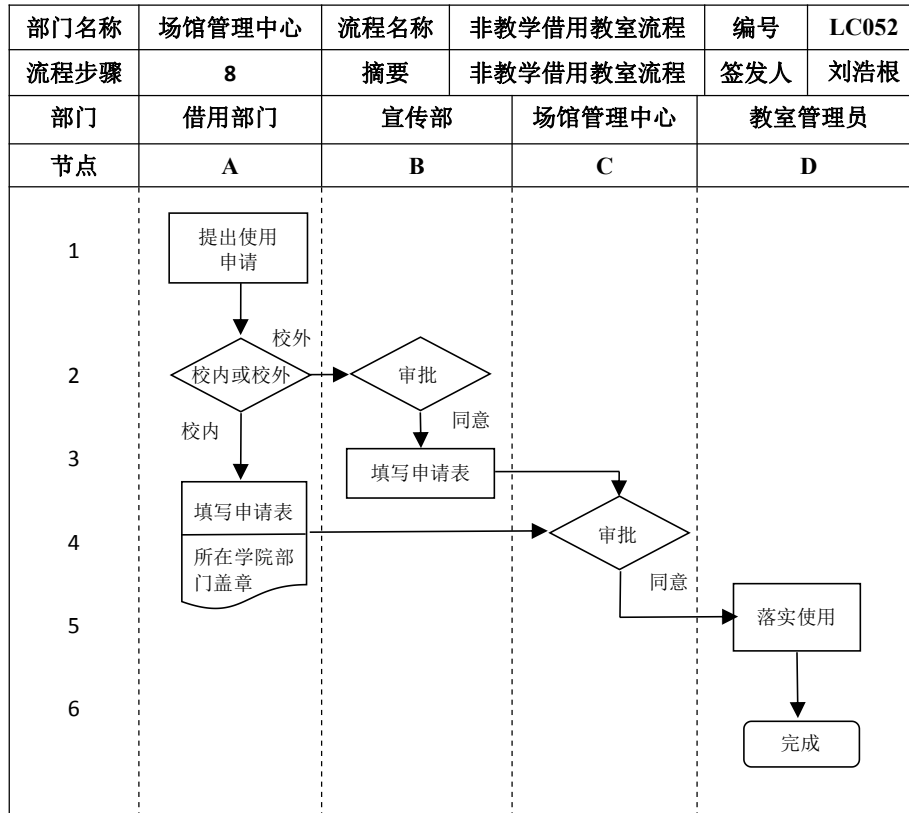

场馆管理中心临时工招聘流程图

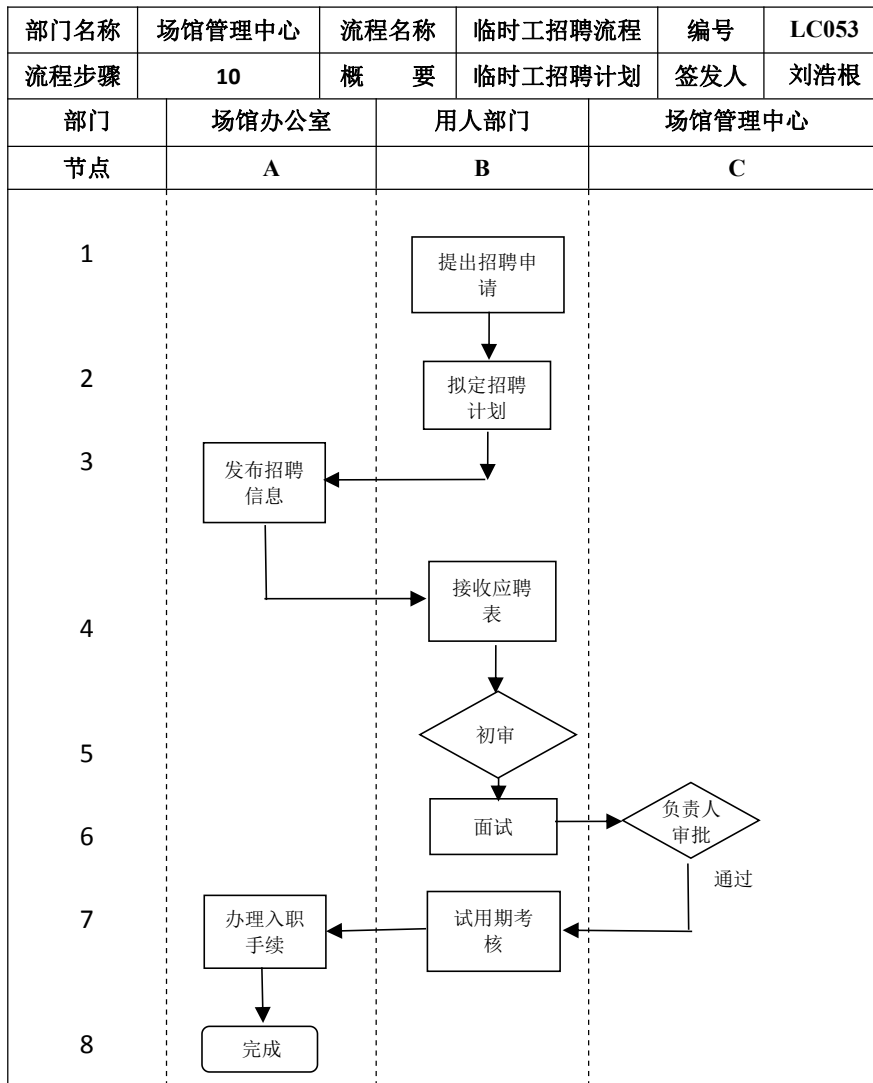

场馆管理中心报账流程图

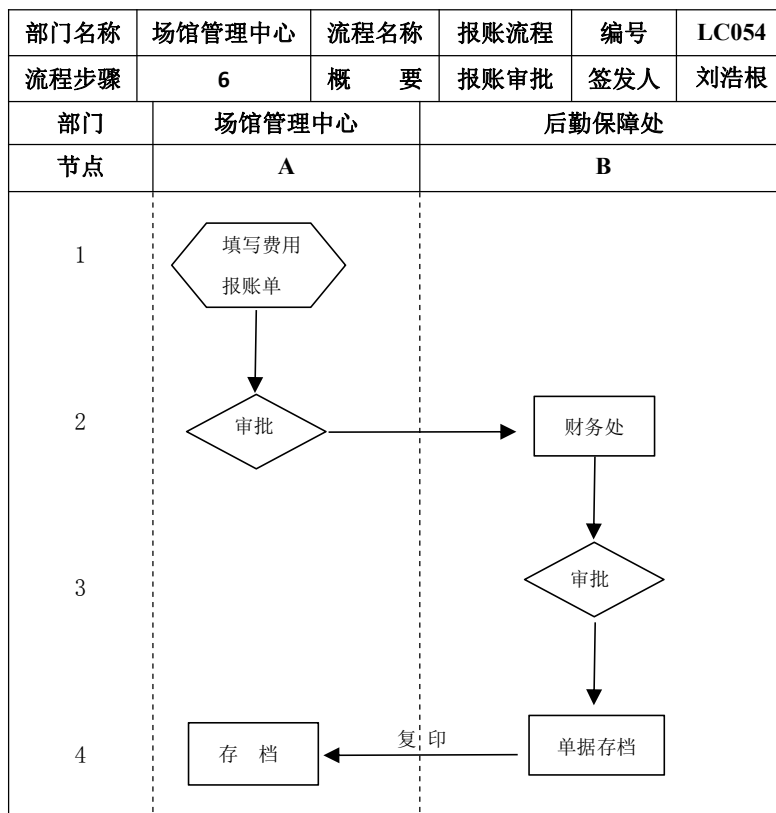

场馆管理中心重大问题决策流程图

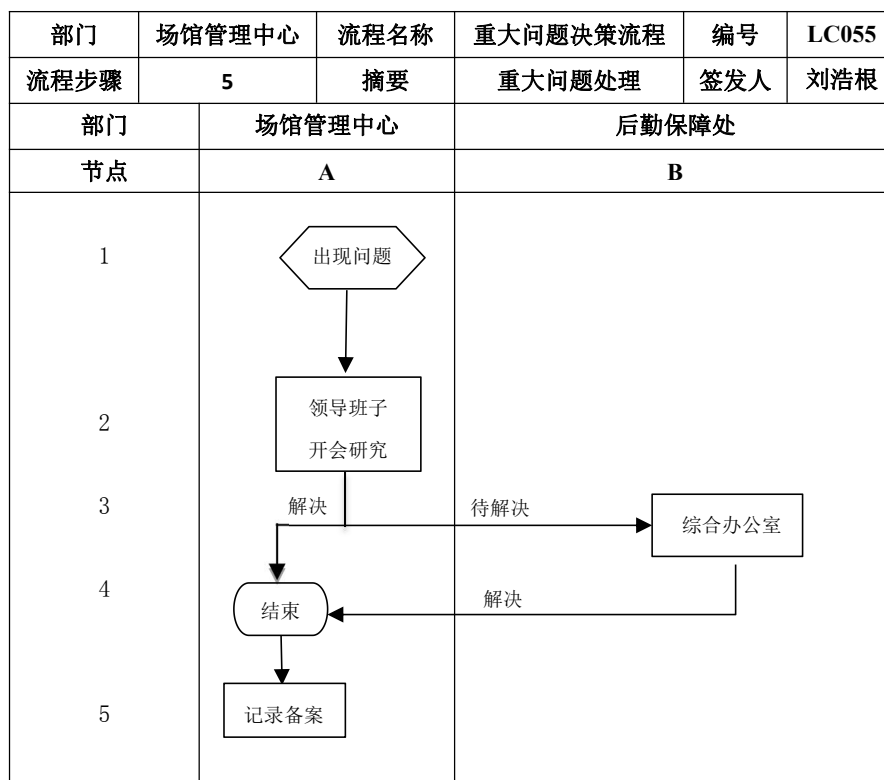

经营服务中心饮食部印章使用流程图

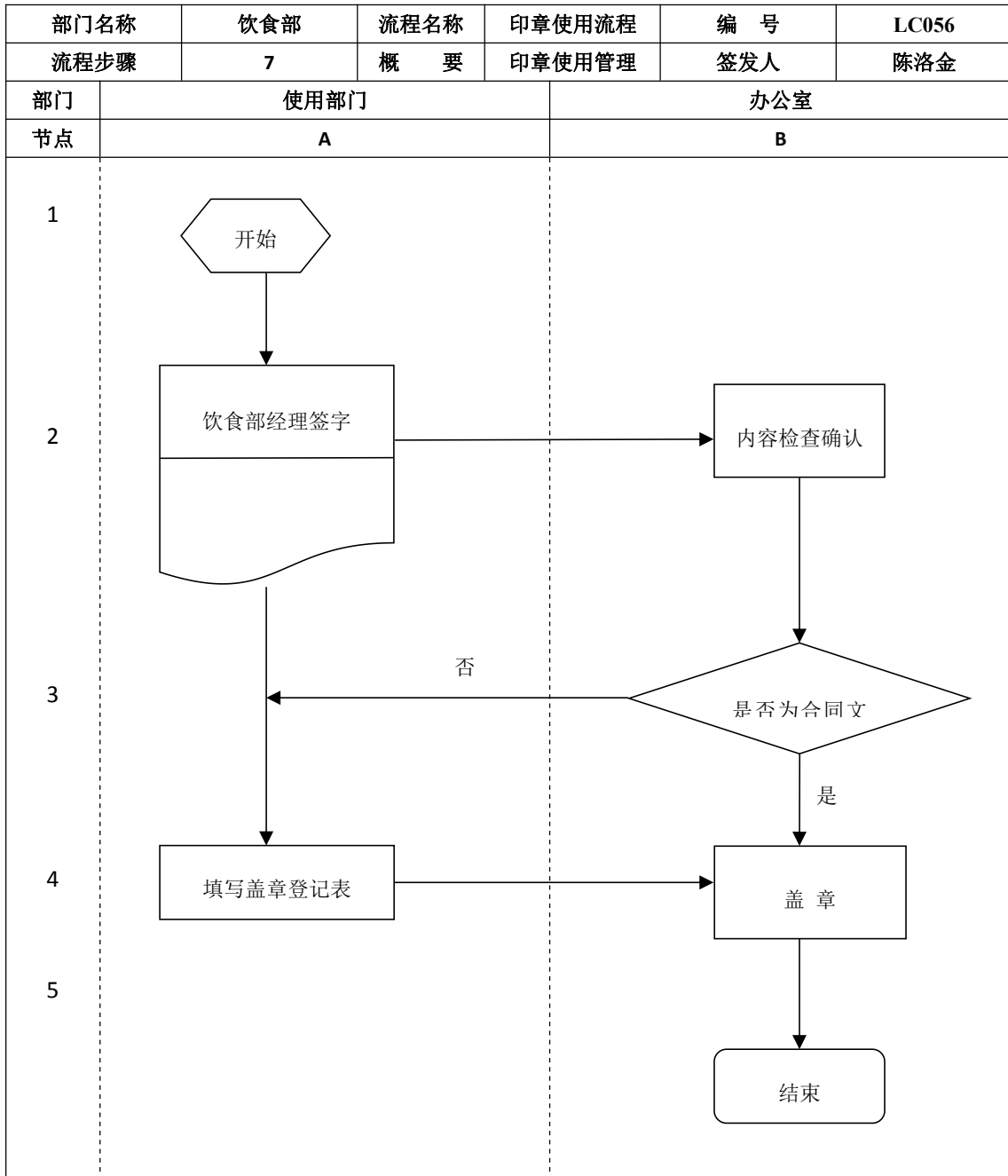

经营服务中心饮食部各类文件审批流程图

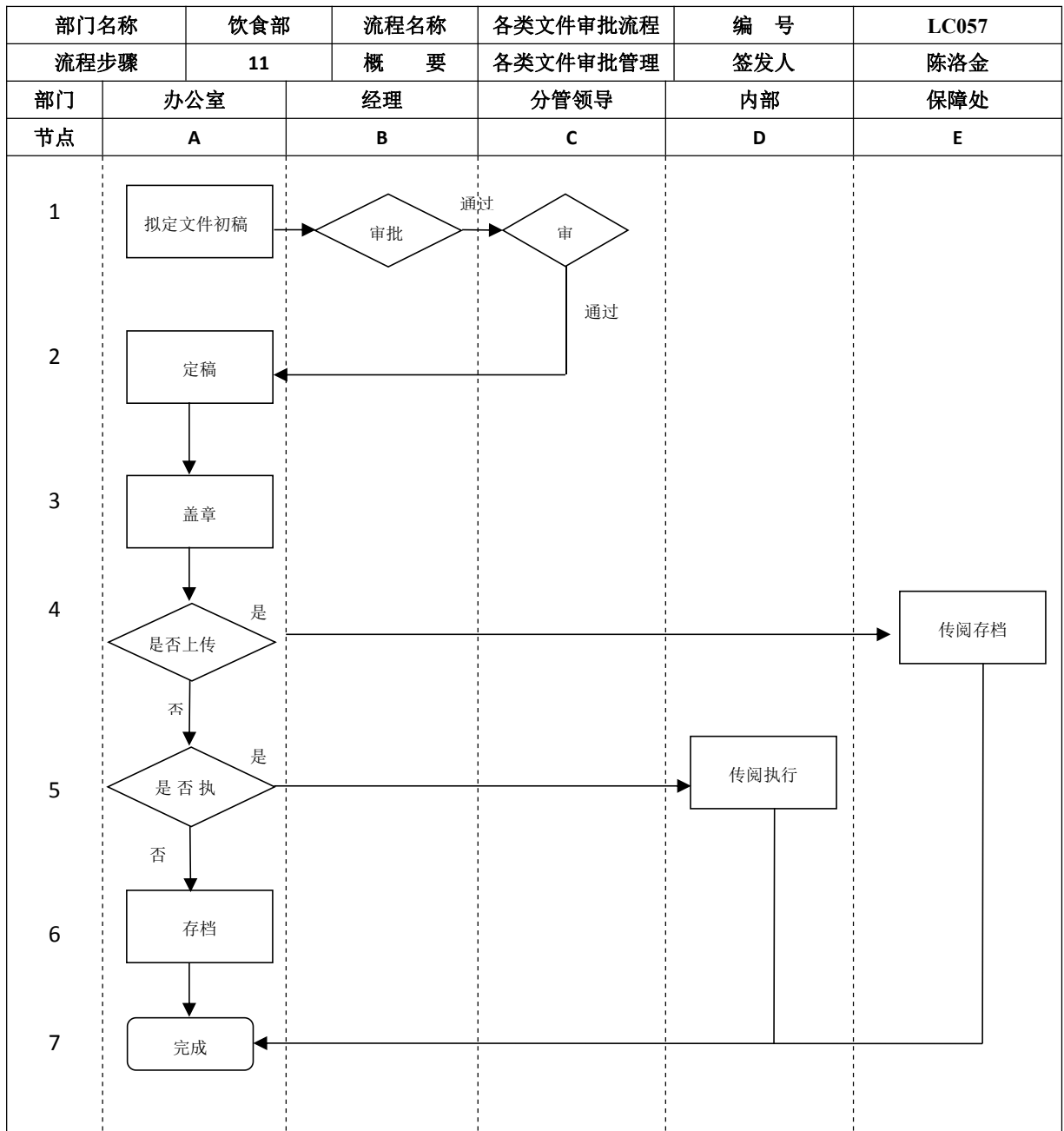

经营服务中心饮食部会议流程图

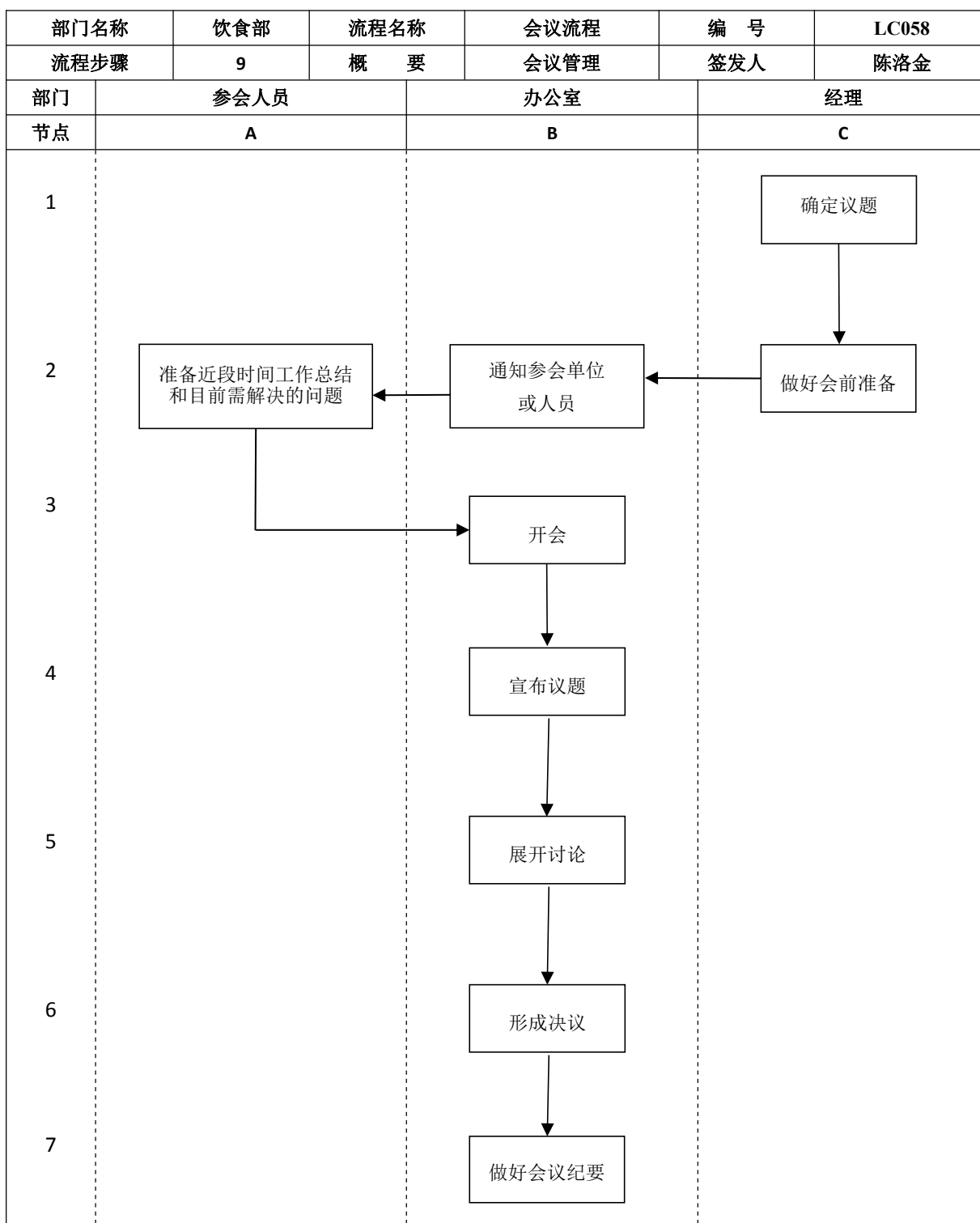

经营服务中心饮食部临时工录用流程图

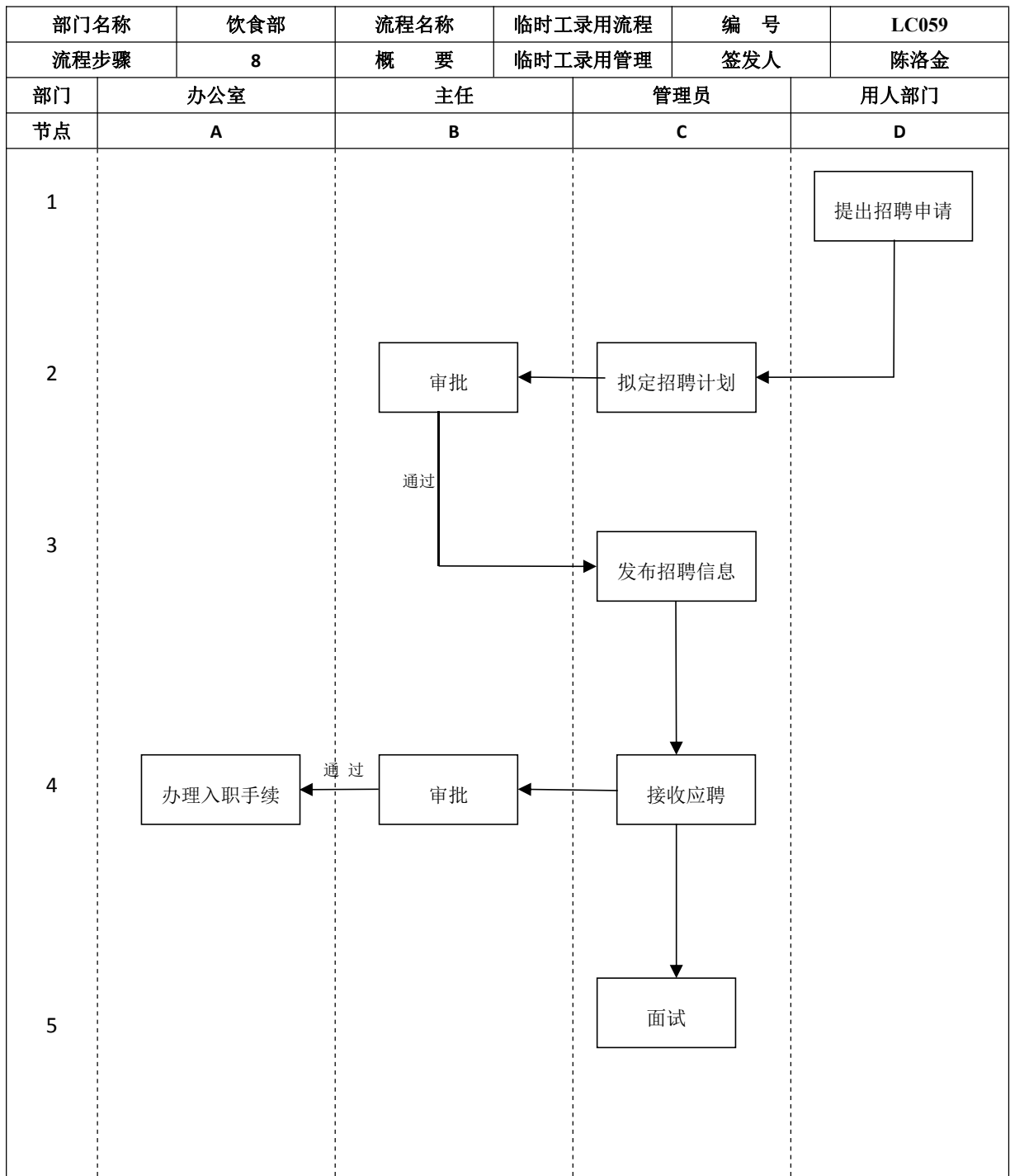

经营服务中心饮食部档口业主录用流程图

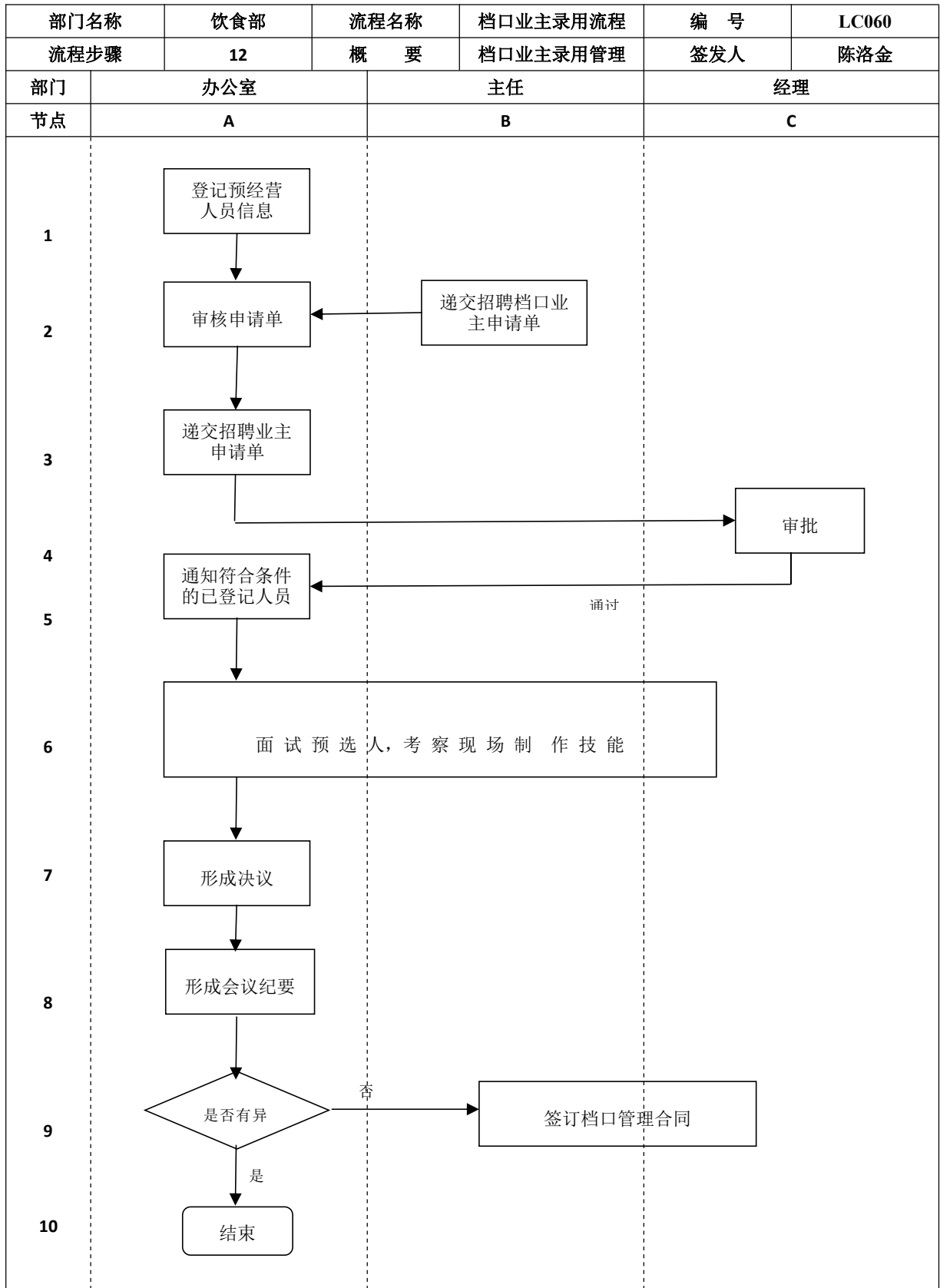

经营服务中心饮食部档口业主退出流程图

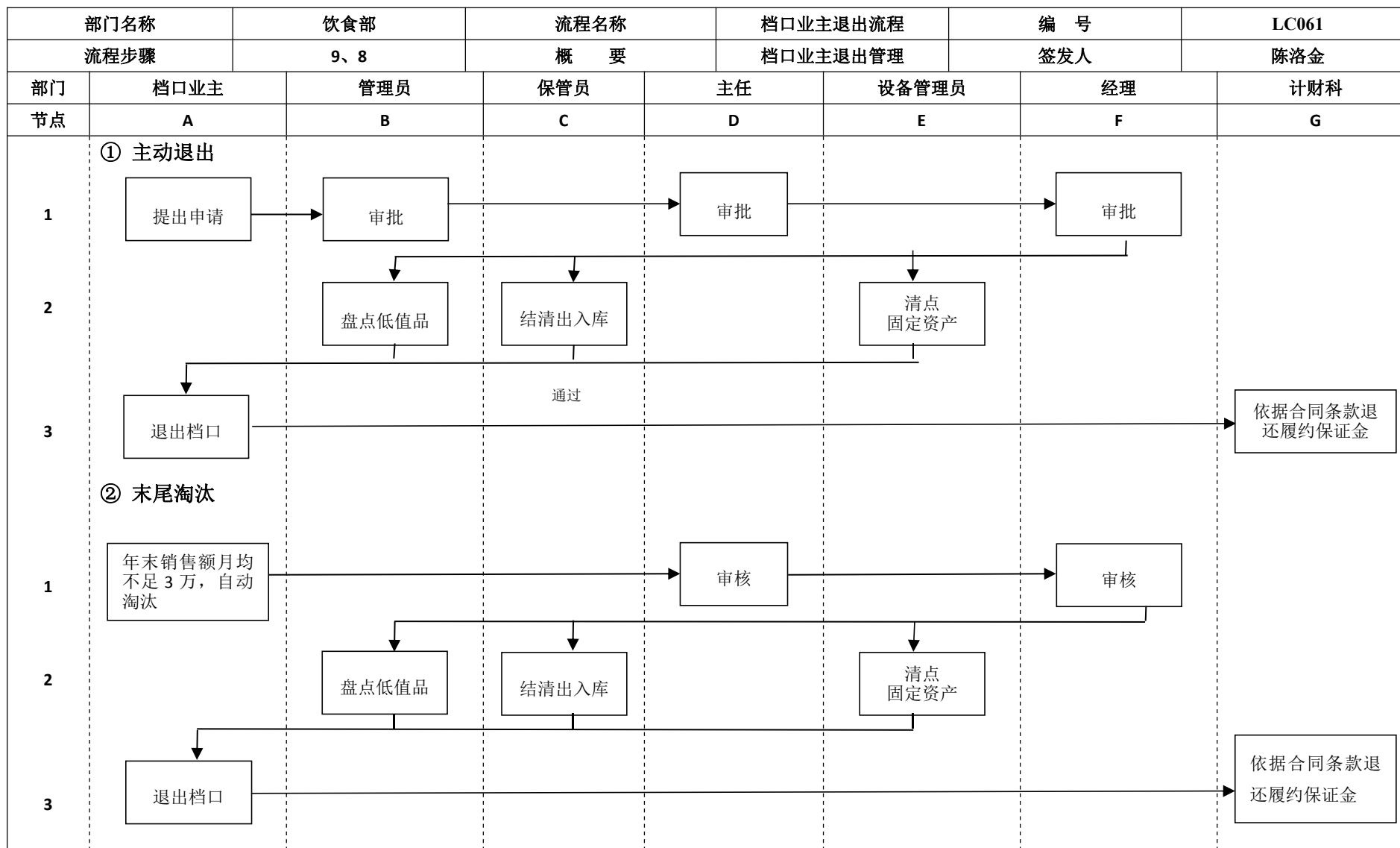

经营服务中心饮食部签订档口/供货商合同流程图

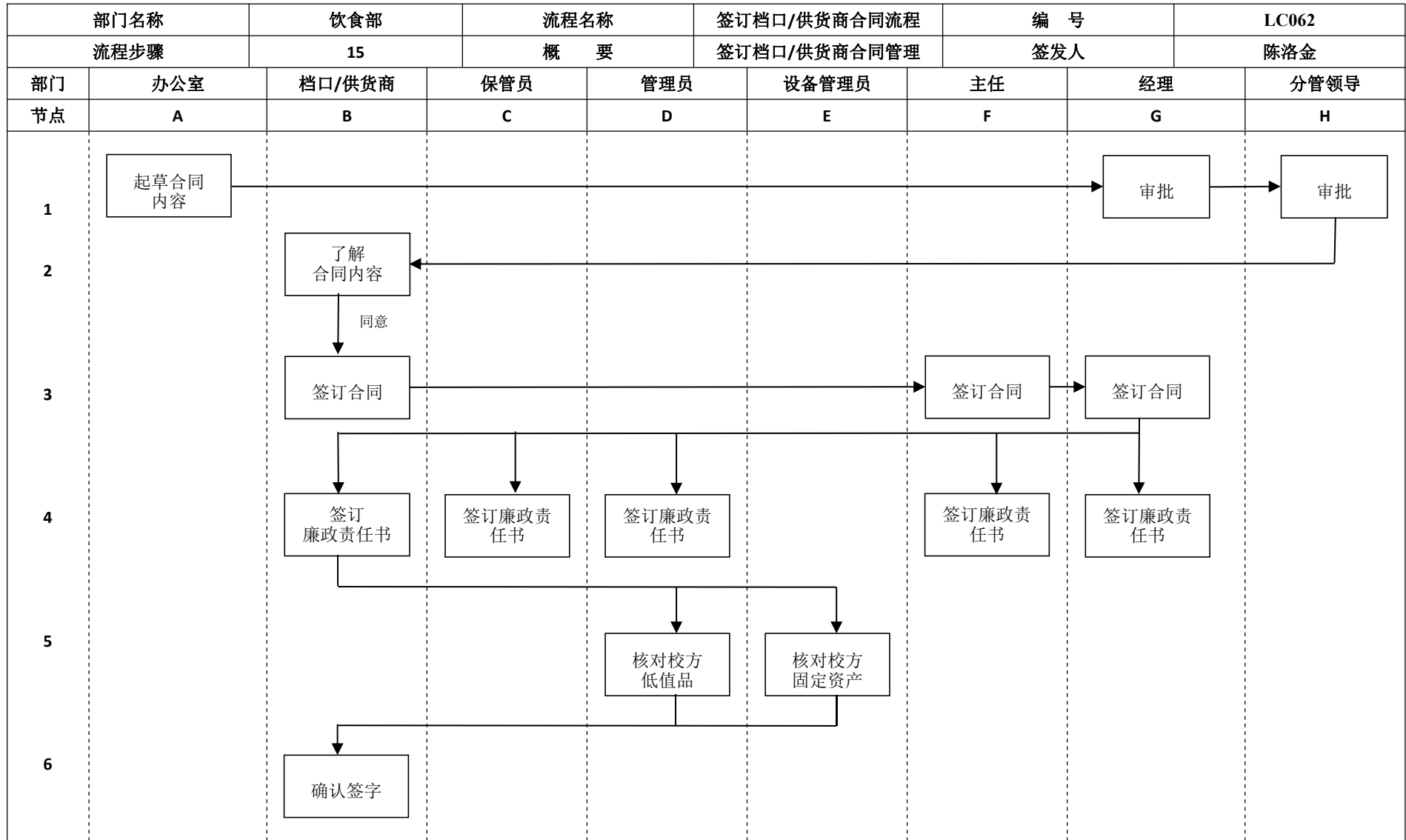

经营服务中心饮食部报销流程图

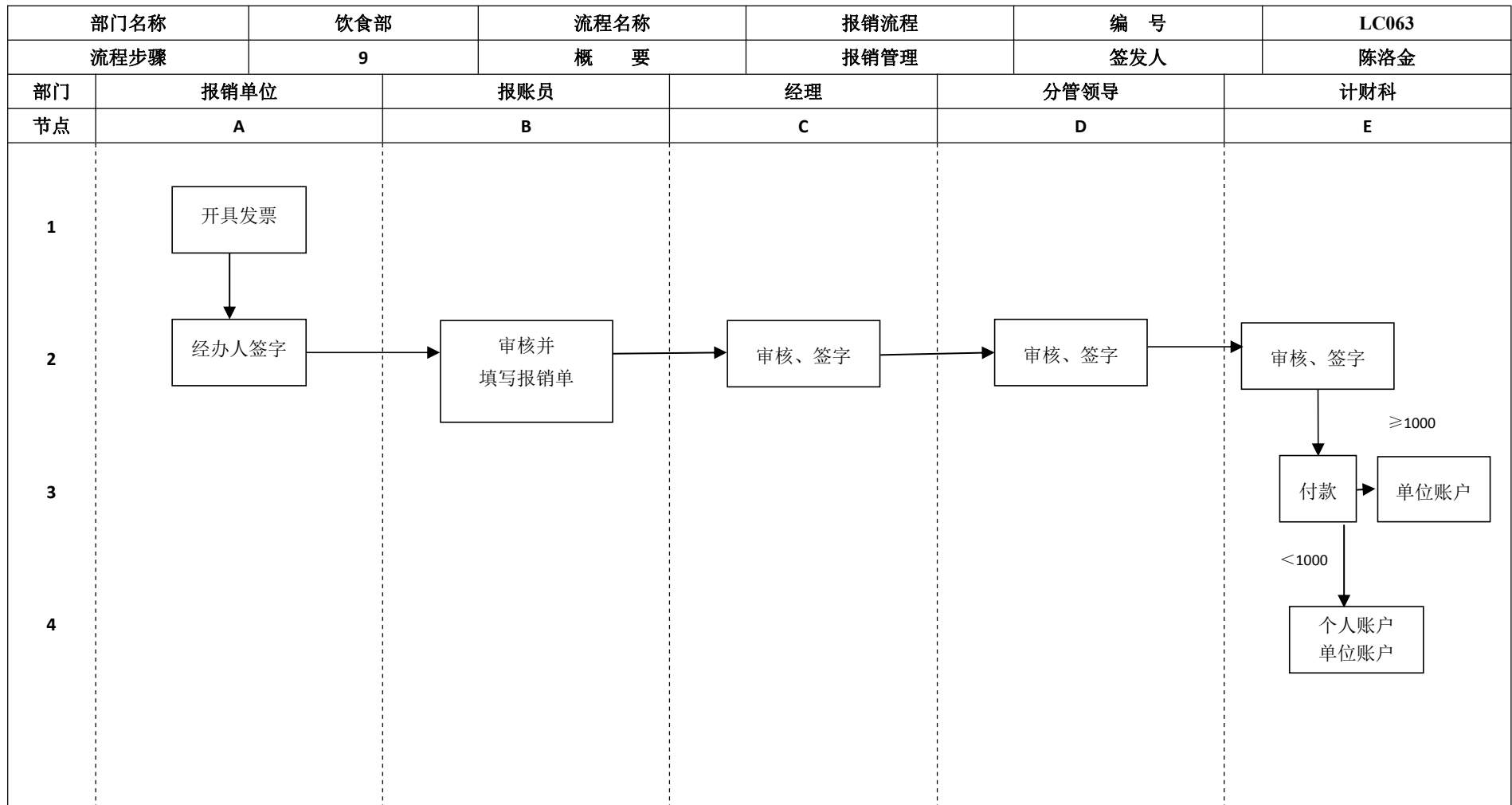

经营服务中心饮食部成本核算流程图

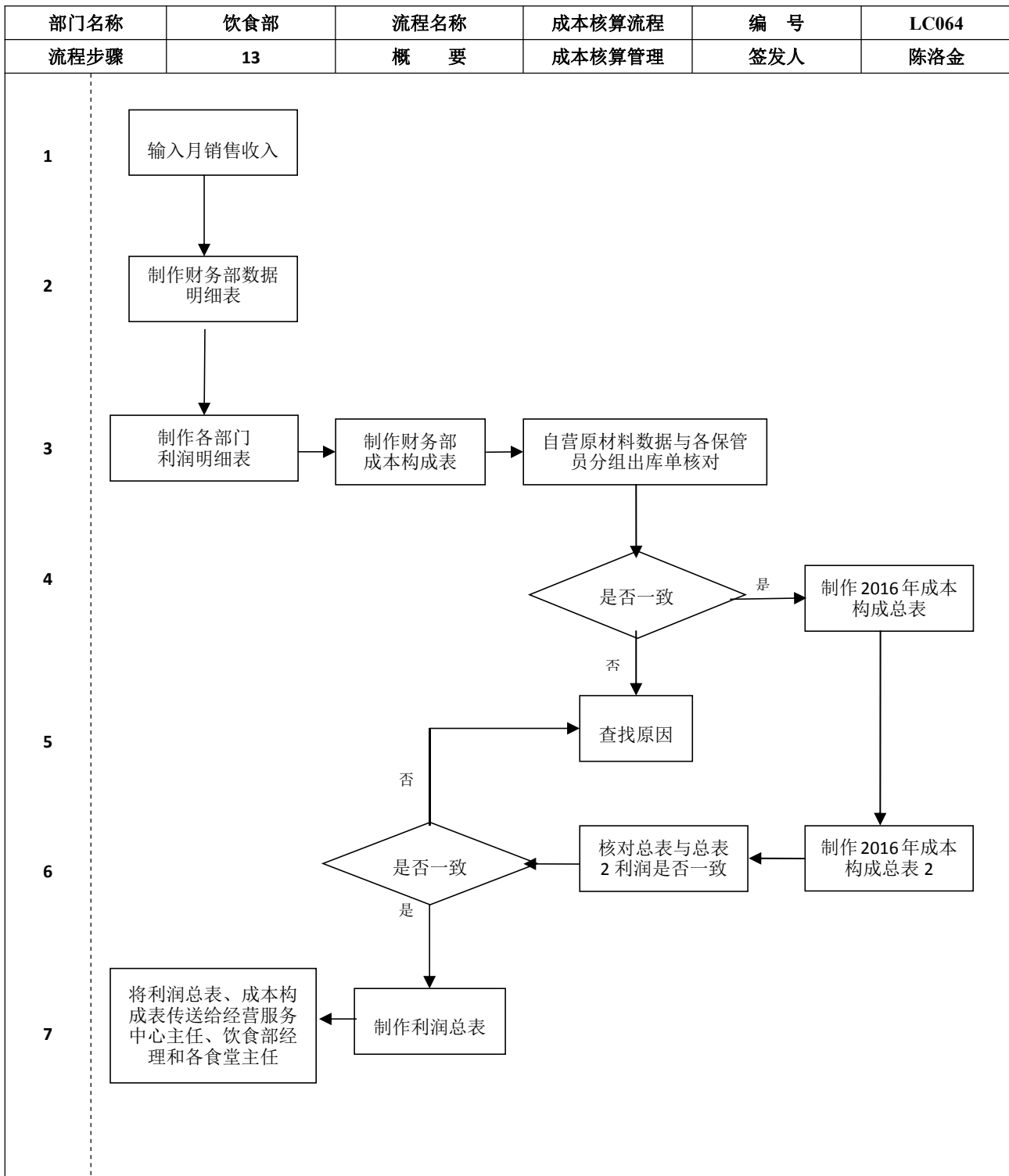

经营服务中心饮食部车辆使用流程图

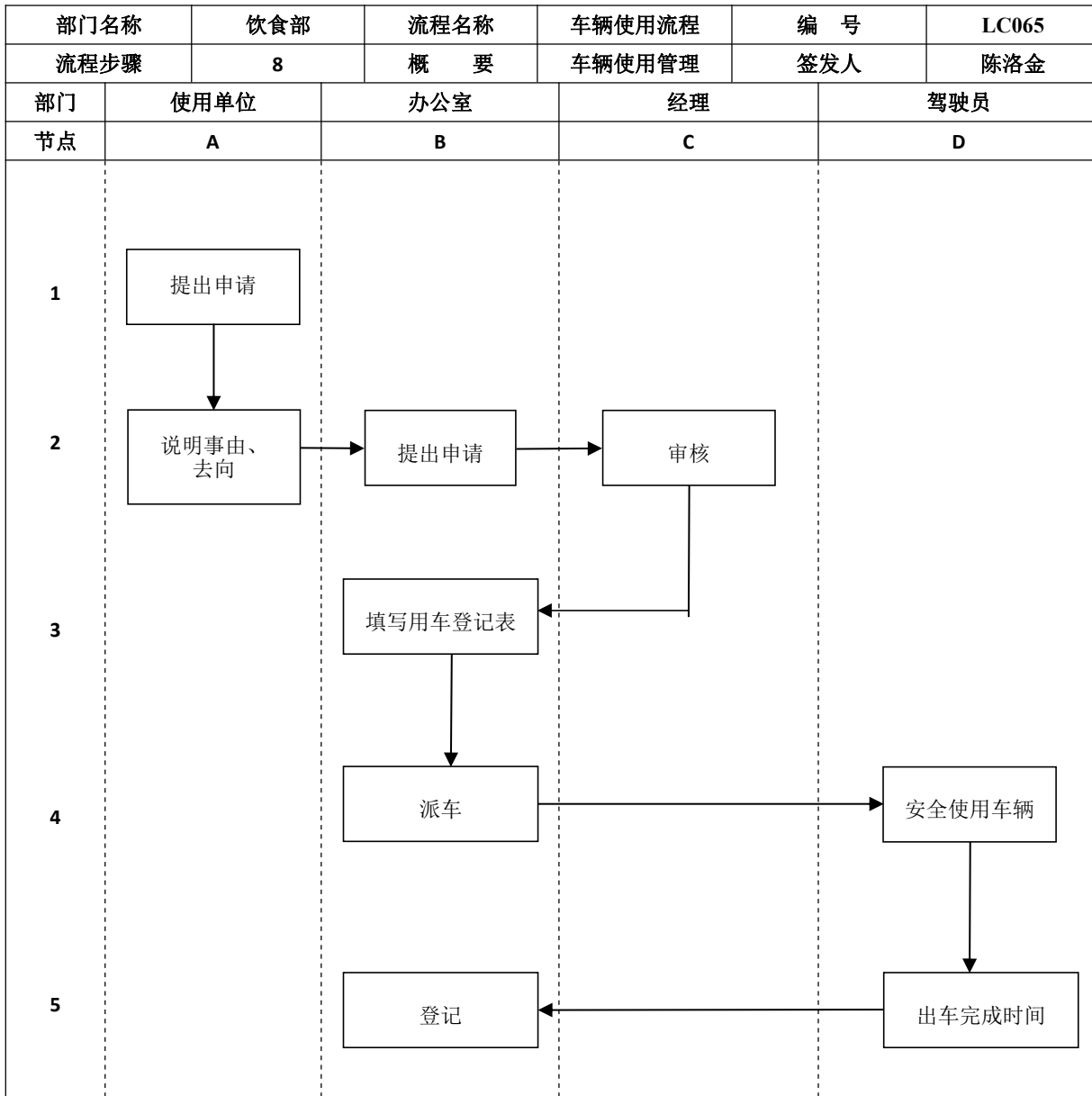

经营服务中心饮食部车辆维护维修流程图

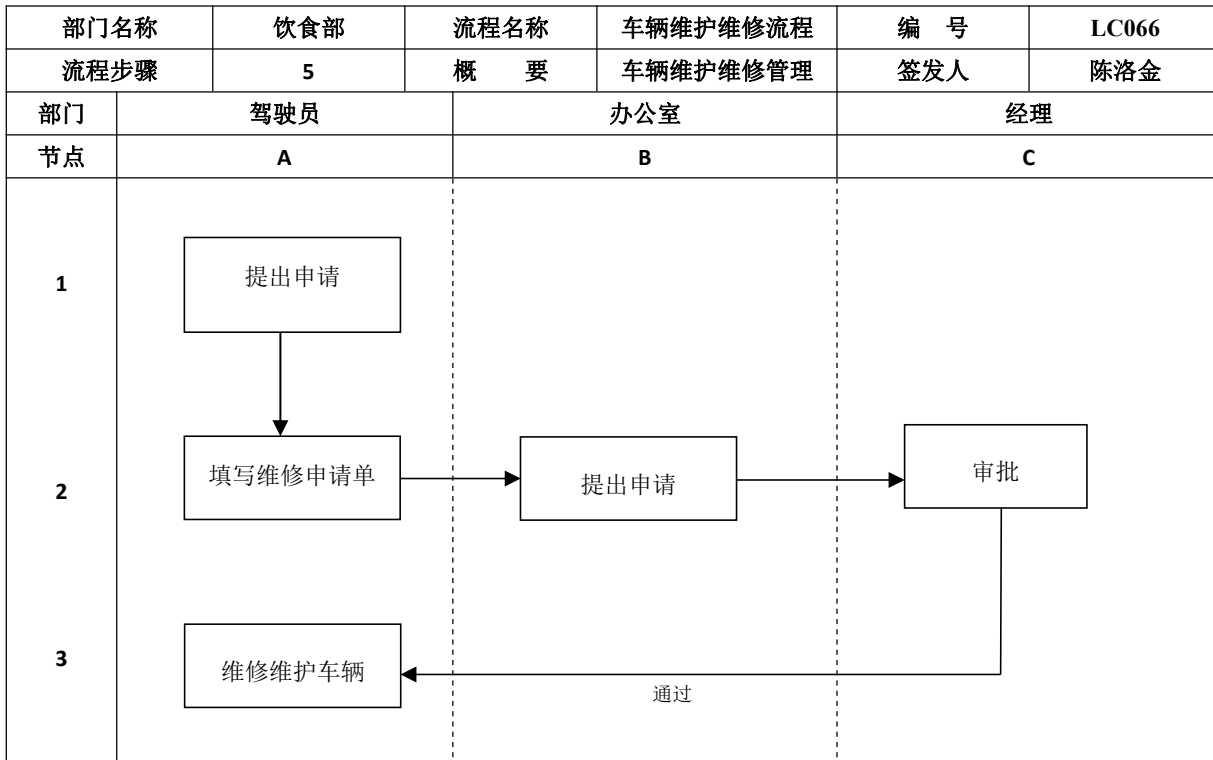

经营服务中心饮食部小额设备、设施设备采购流程图

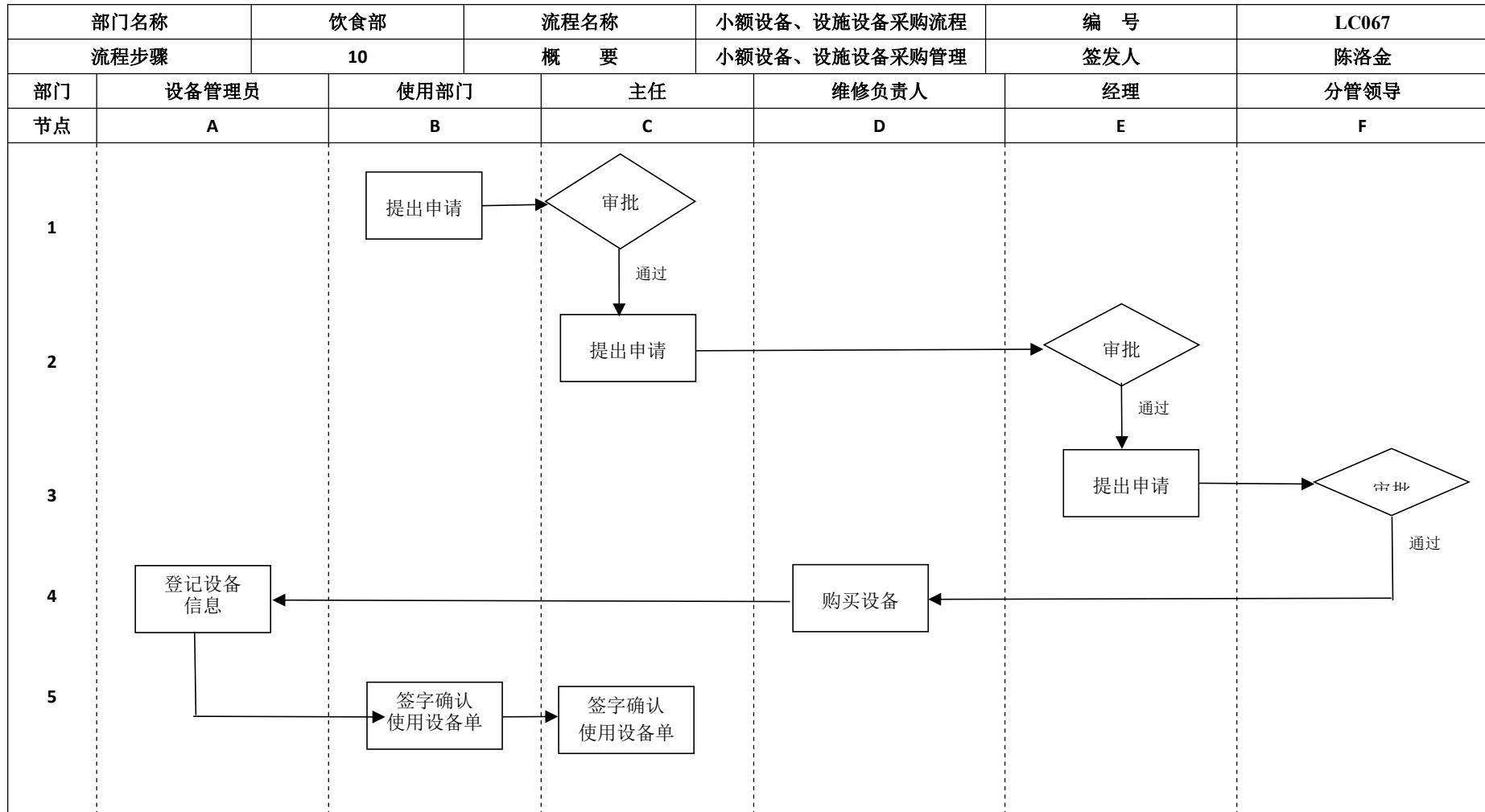

经营服务中心饮食部调换设备流程图

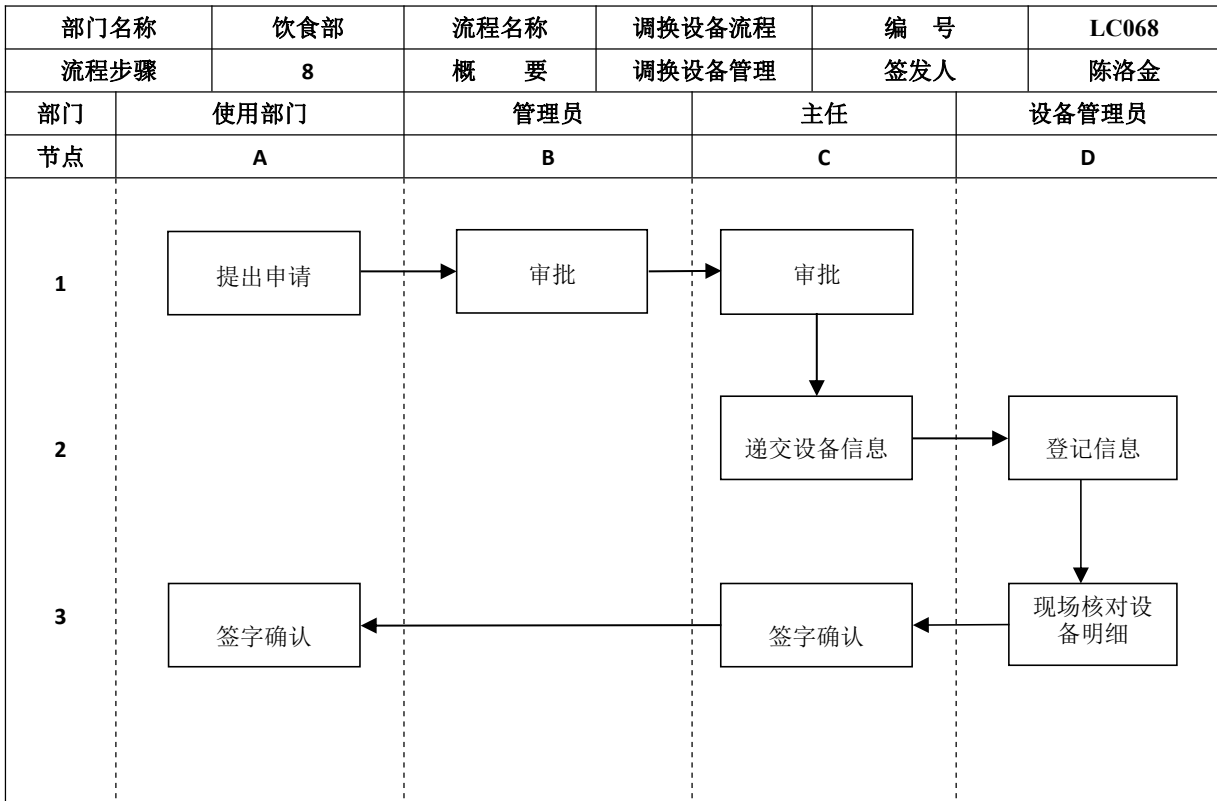

经营服务中心饮食部报废设备流程图

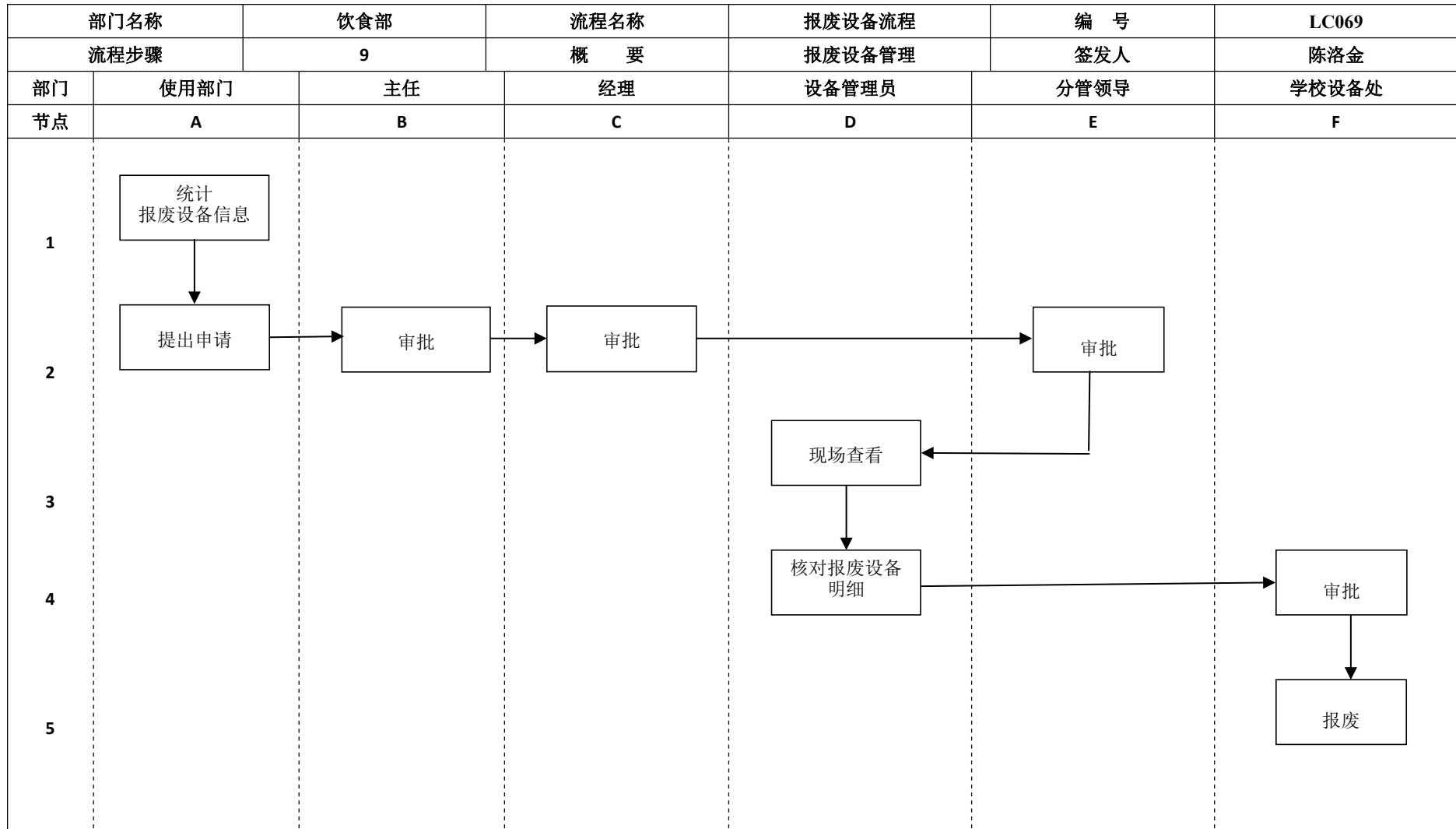

经营服务中心饮食部维修工作流程图

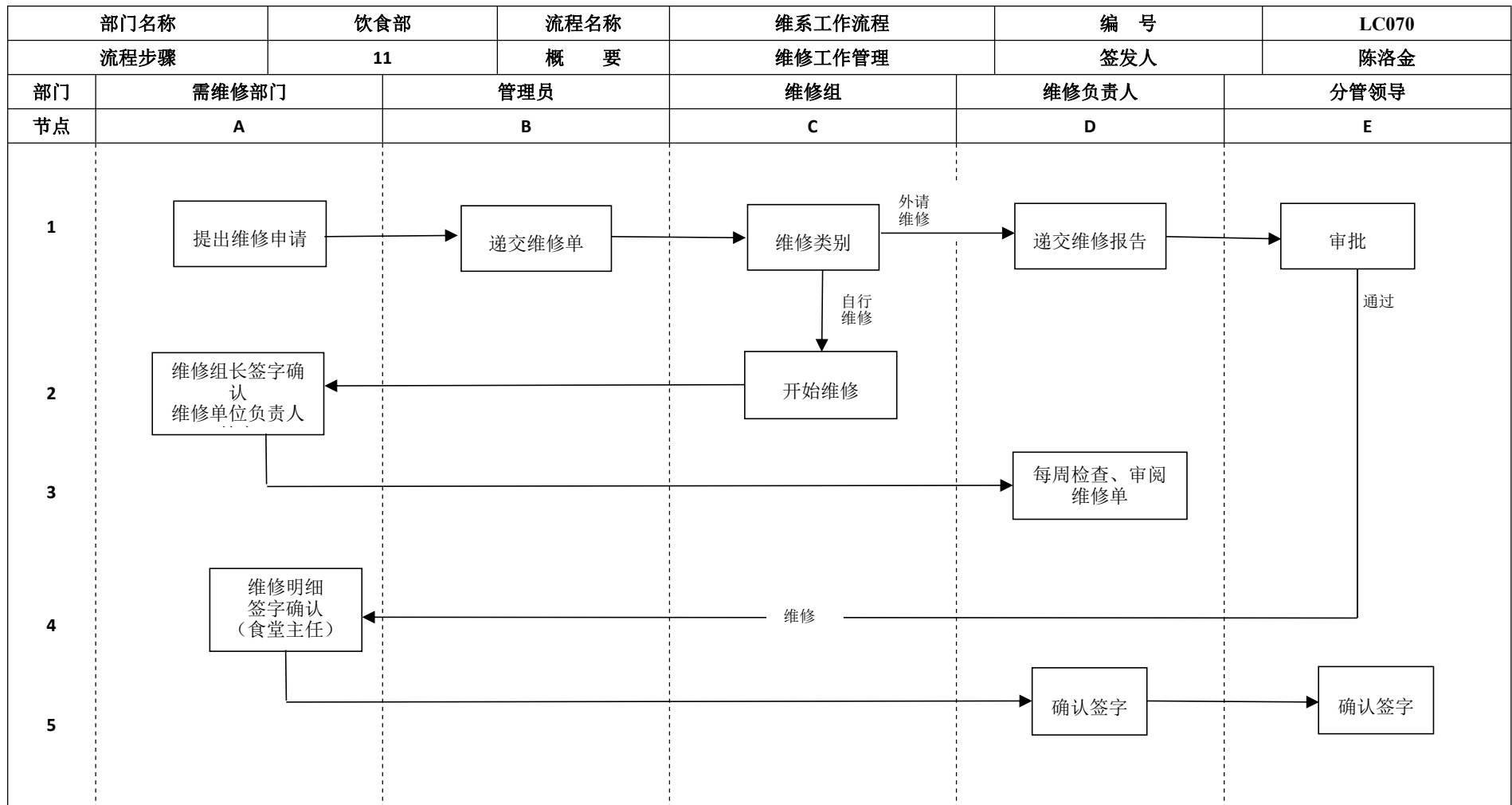

经营服务中心饮食部出入库流程图

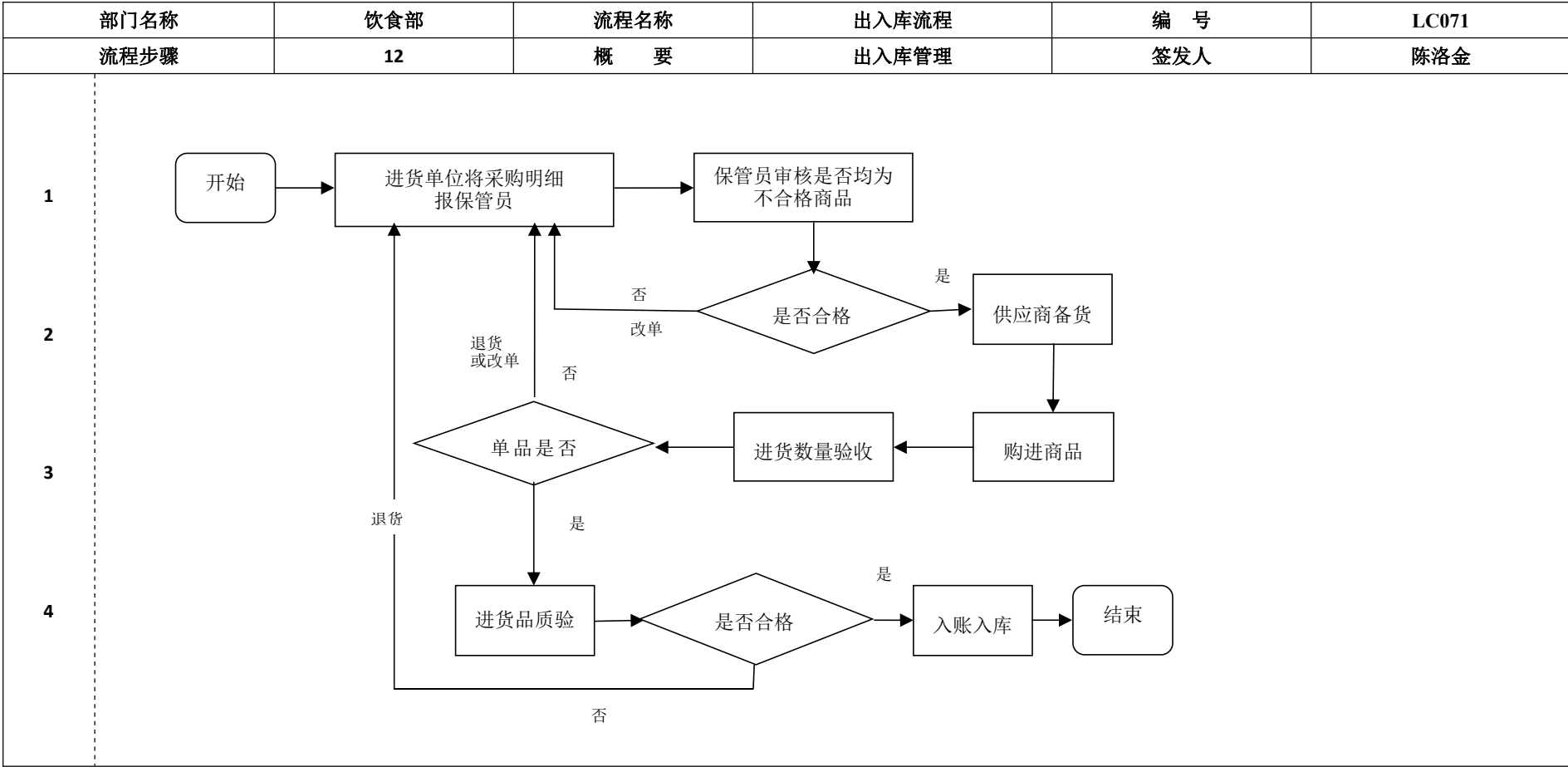

经营服务中心饮食部特色档口付款流程图

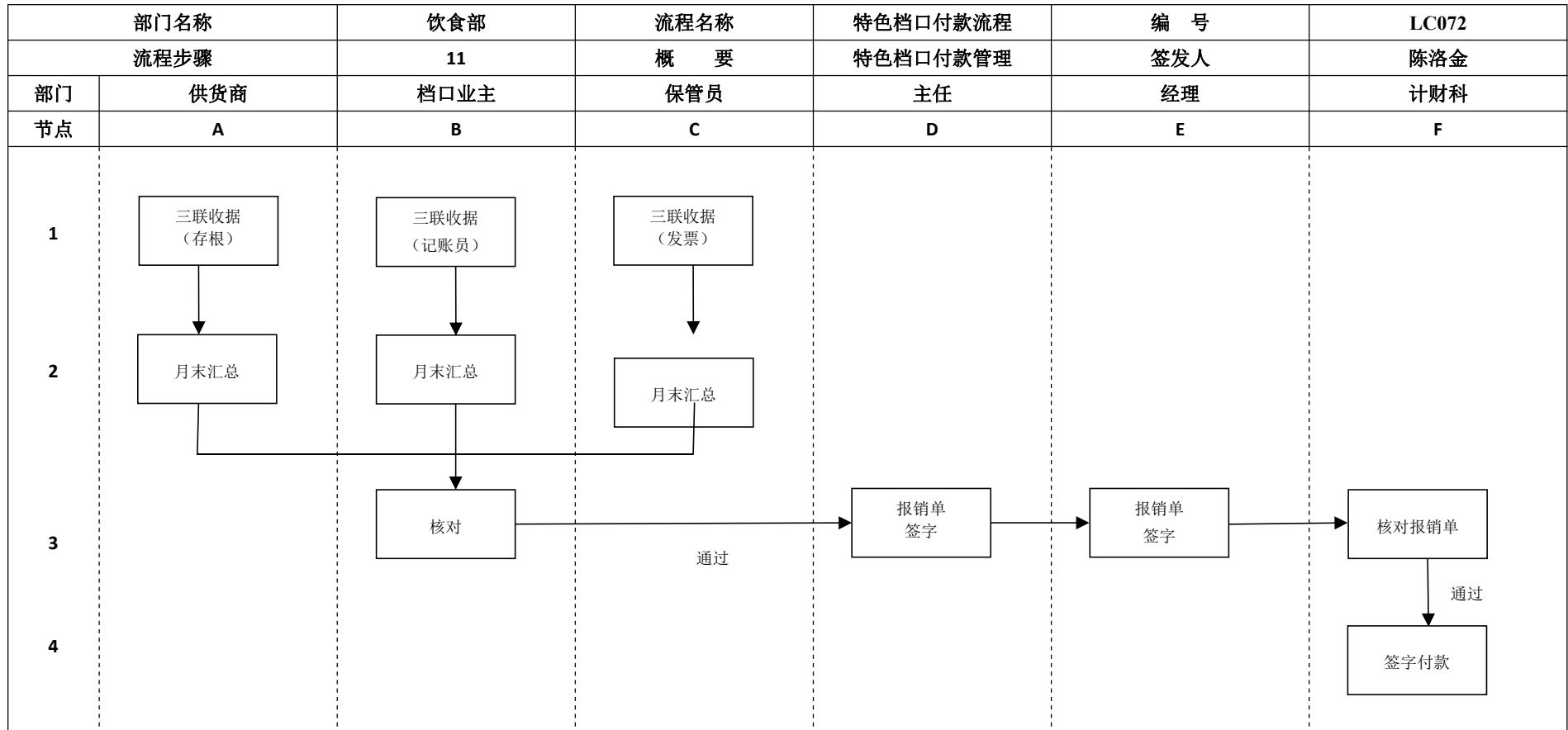

经营服务中心饮食部食堂自营班组付款流程图

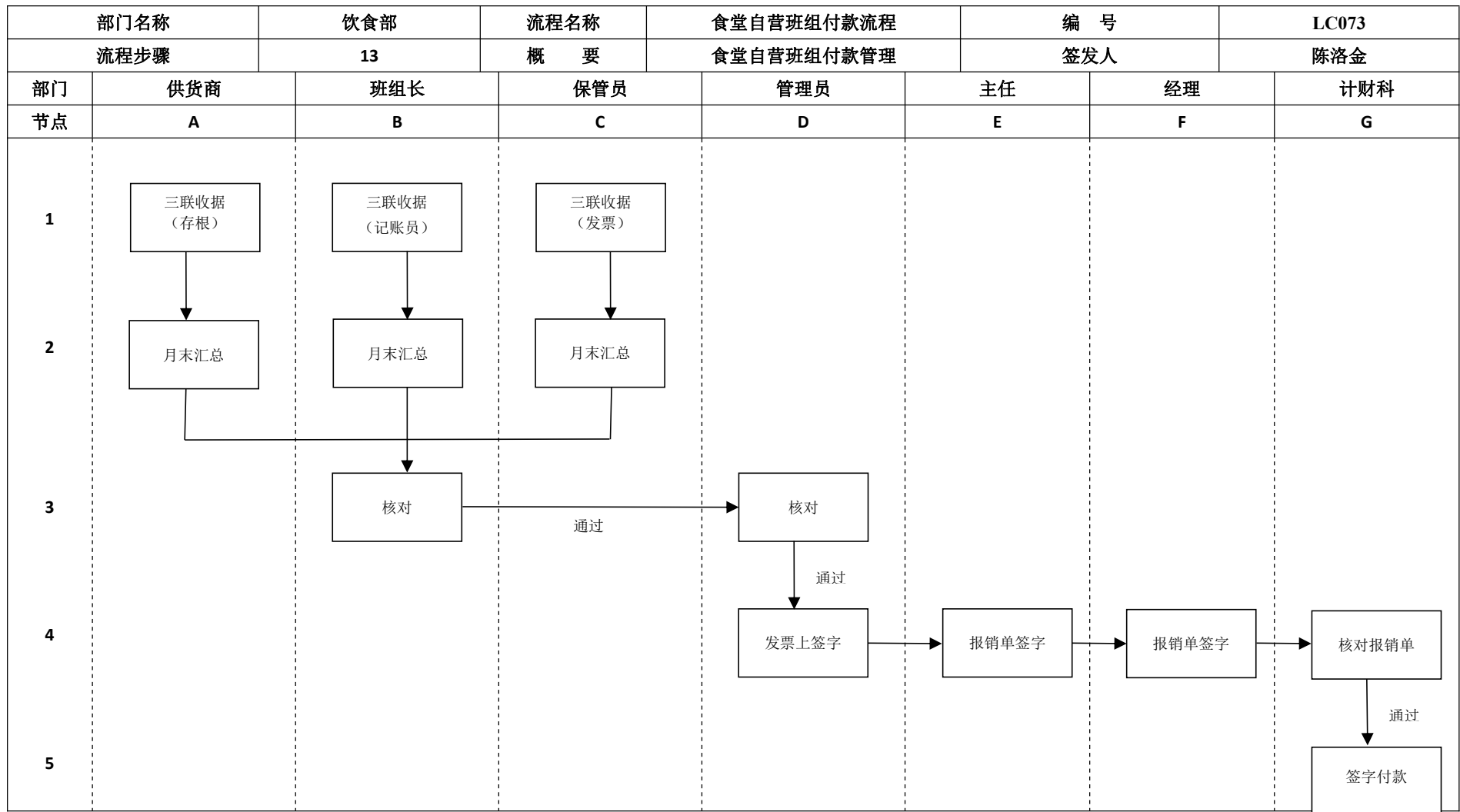

经营服务中心饮食部切配流程图

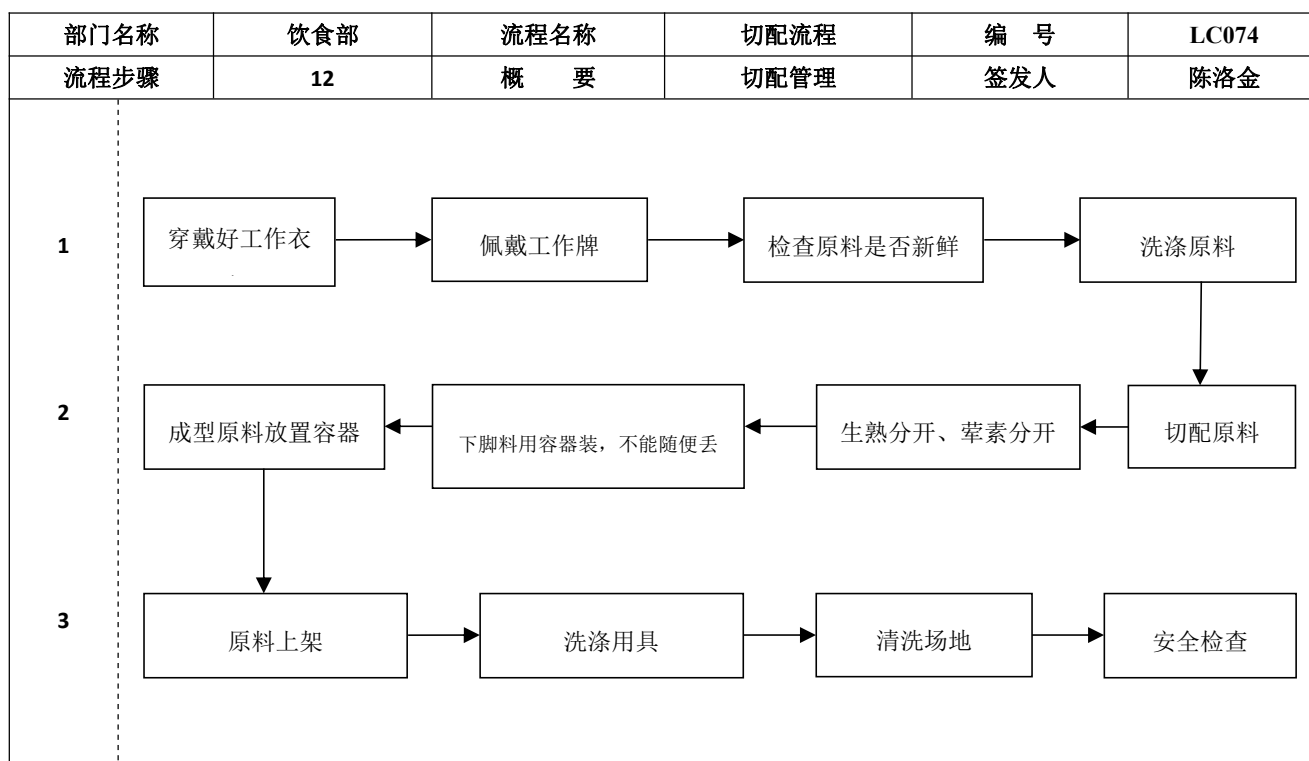

经营服务中心饮食部副食加工流程图

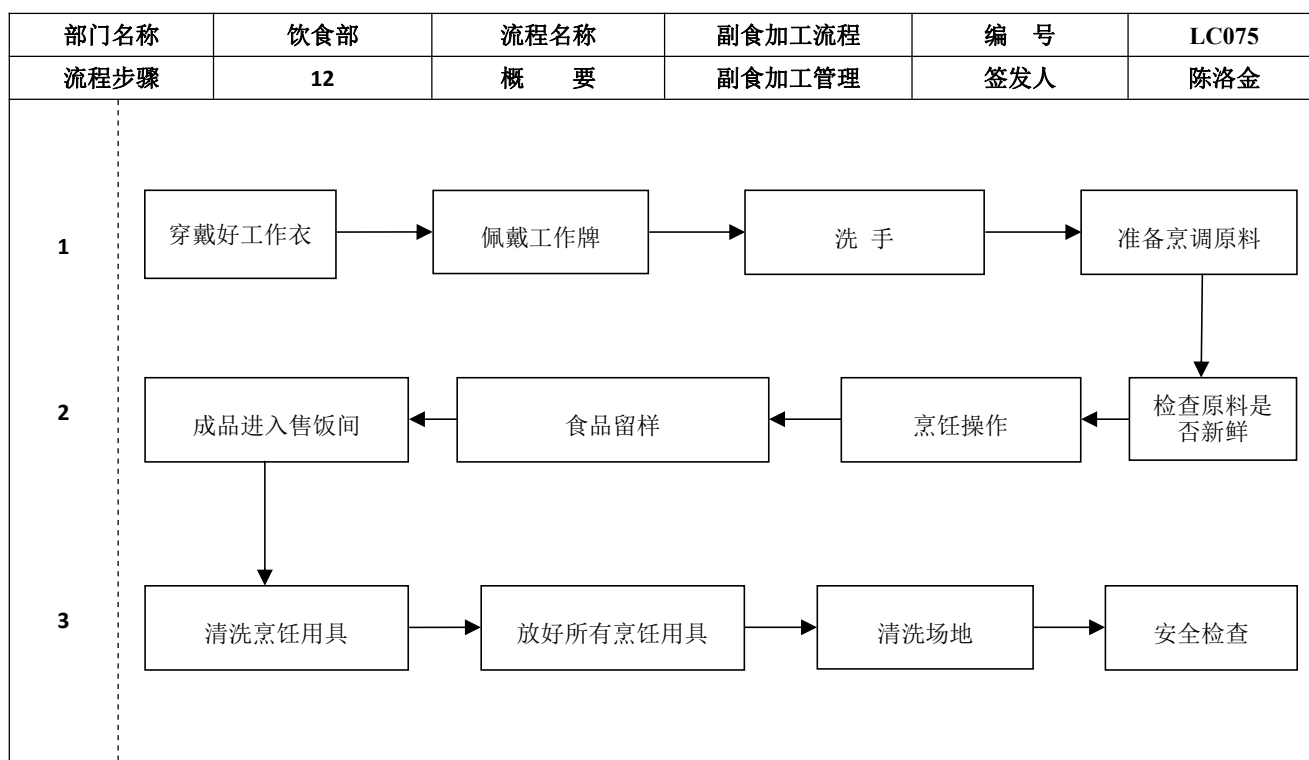

经营服务中心饮食部面食加工流程图

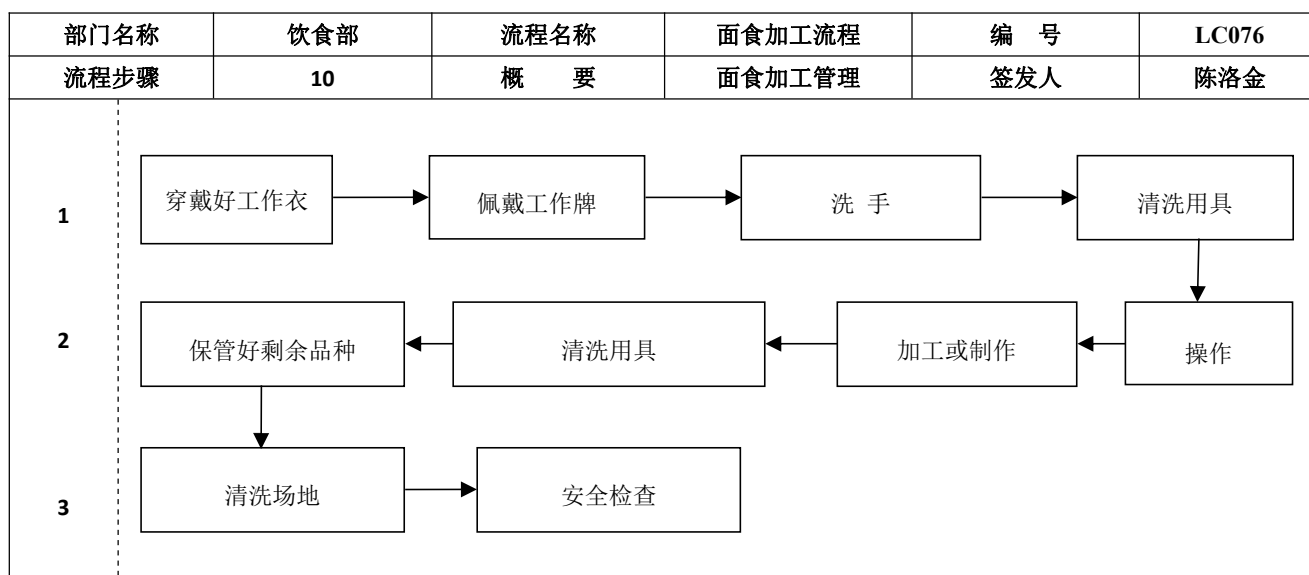

经营服务中心饮食部洗消流程图

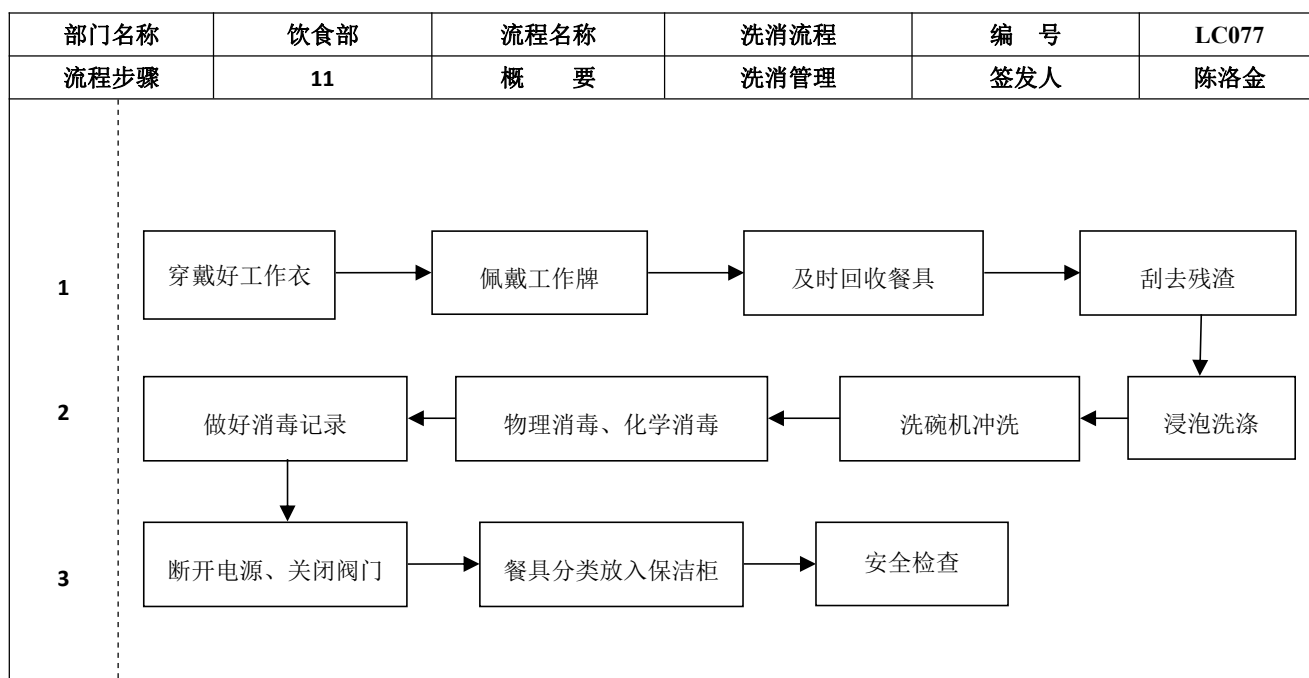

经营服务中心饮食部日常保洁流程图

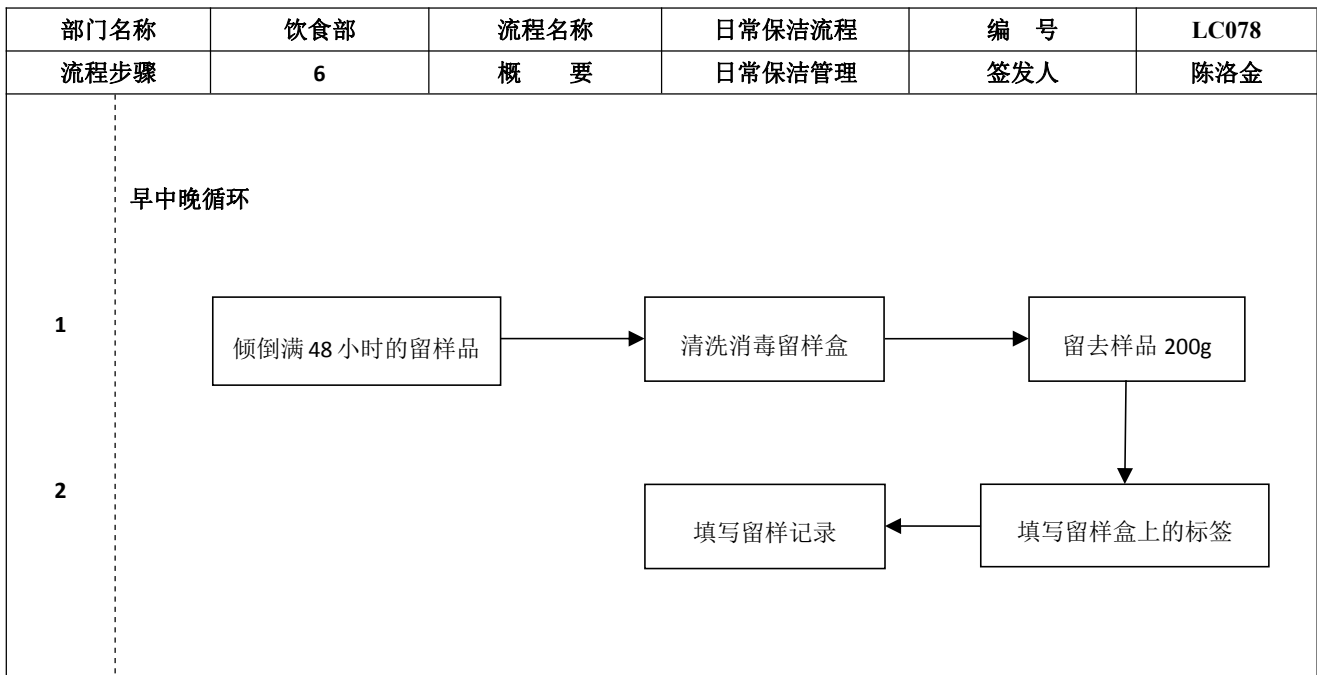

经营服务中心食品安全快速检测流程图

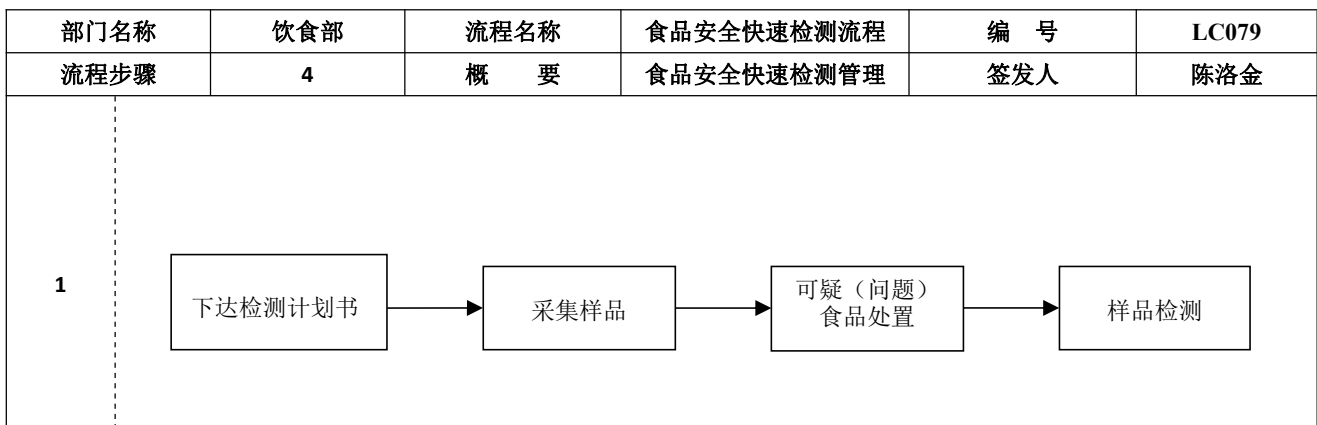

经营服务中心饮食部一卡通存款流程图

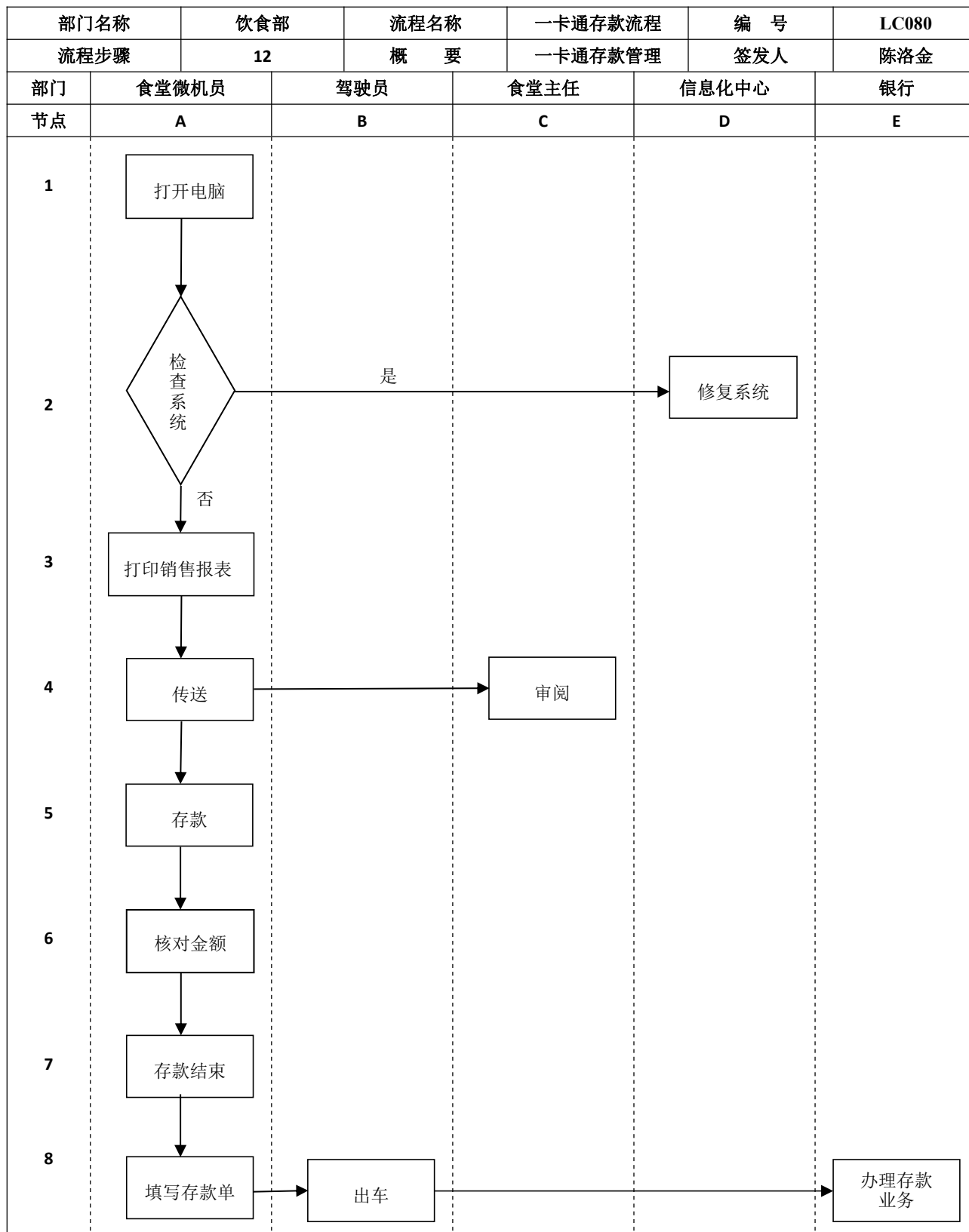

经营服务中心饮食部处理投诉流程图

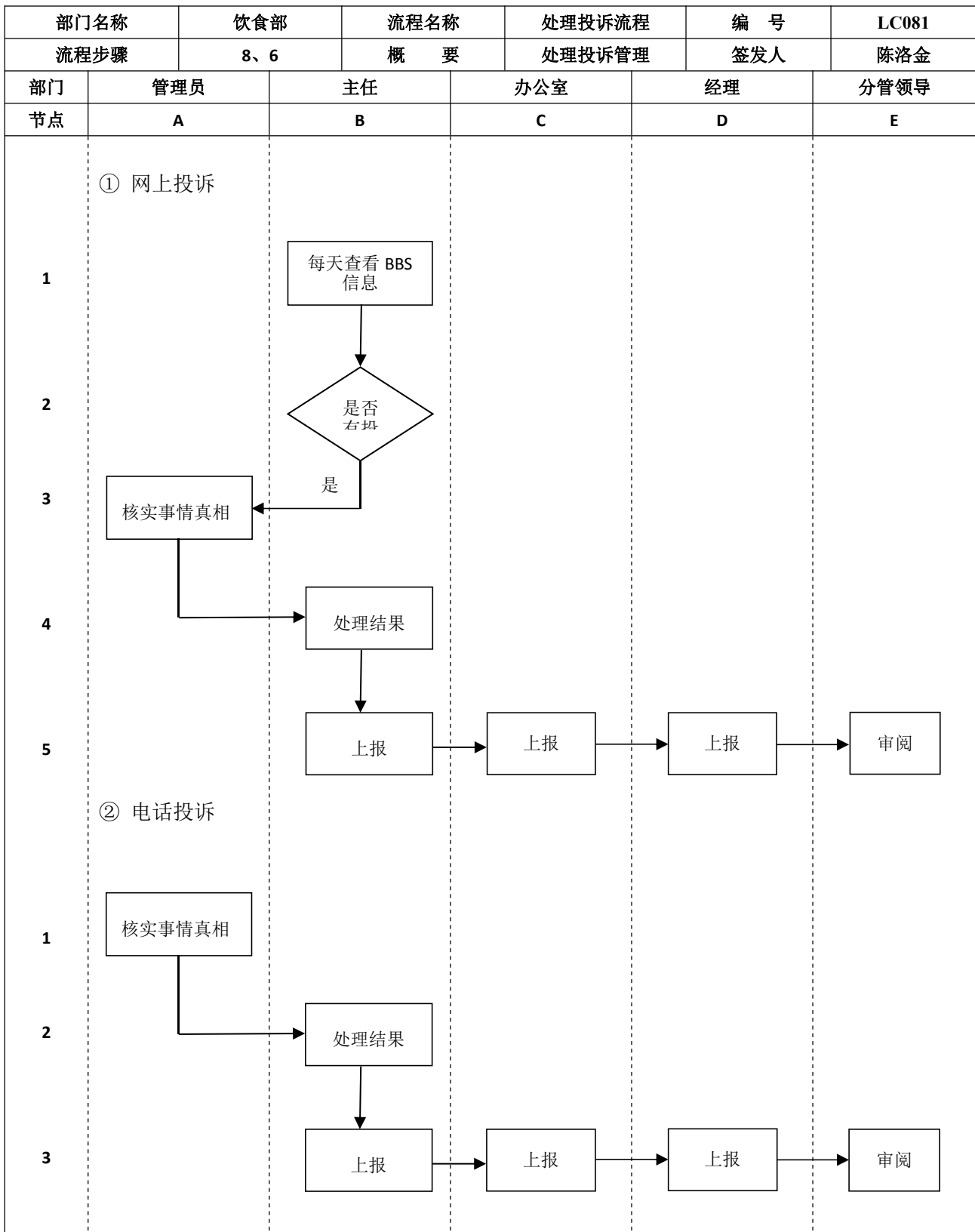

经营服务中心饮食部岗前培训流程图

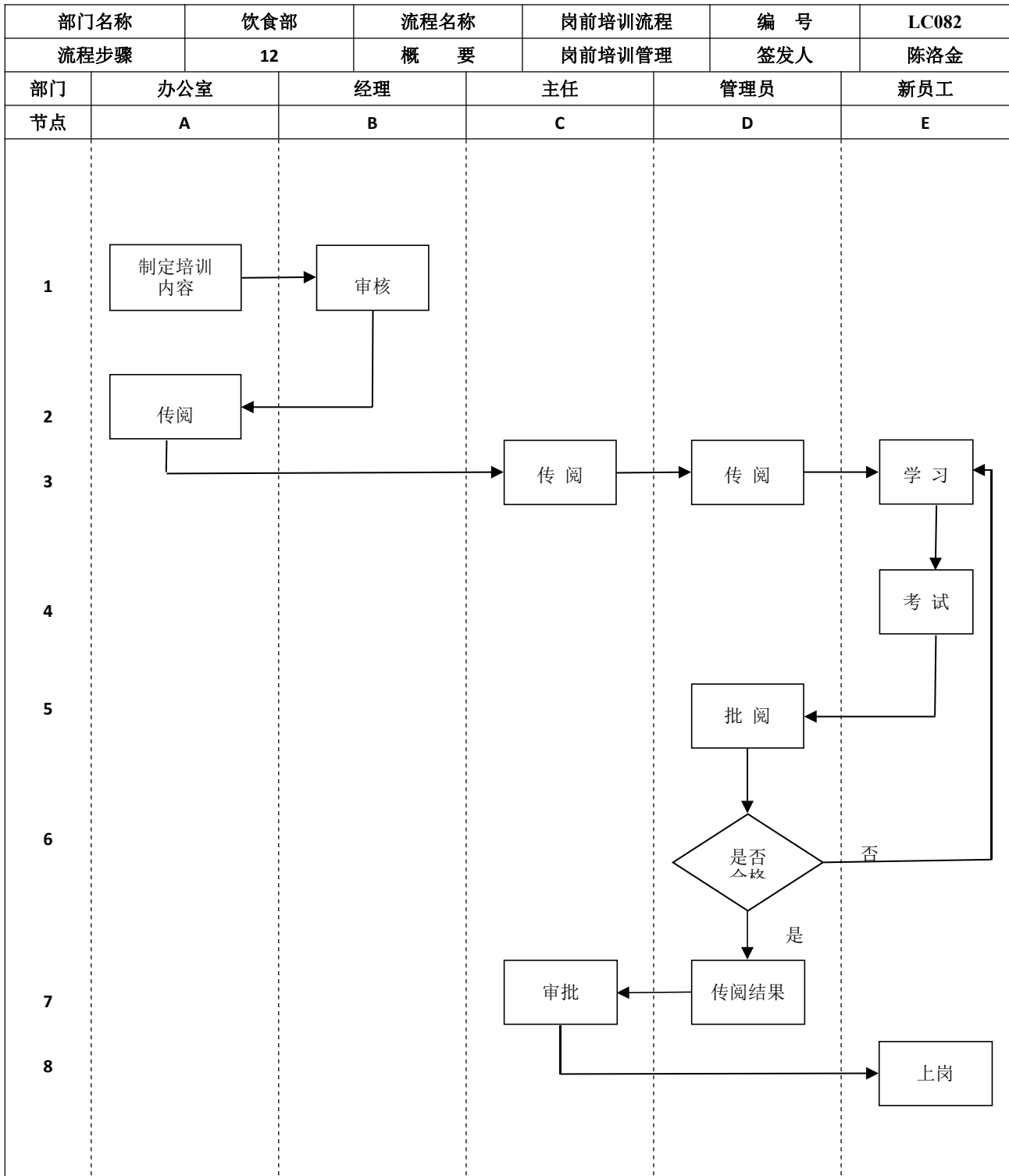

经营服务中心公寓部报账流程图

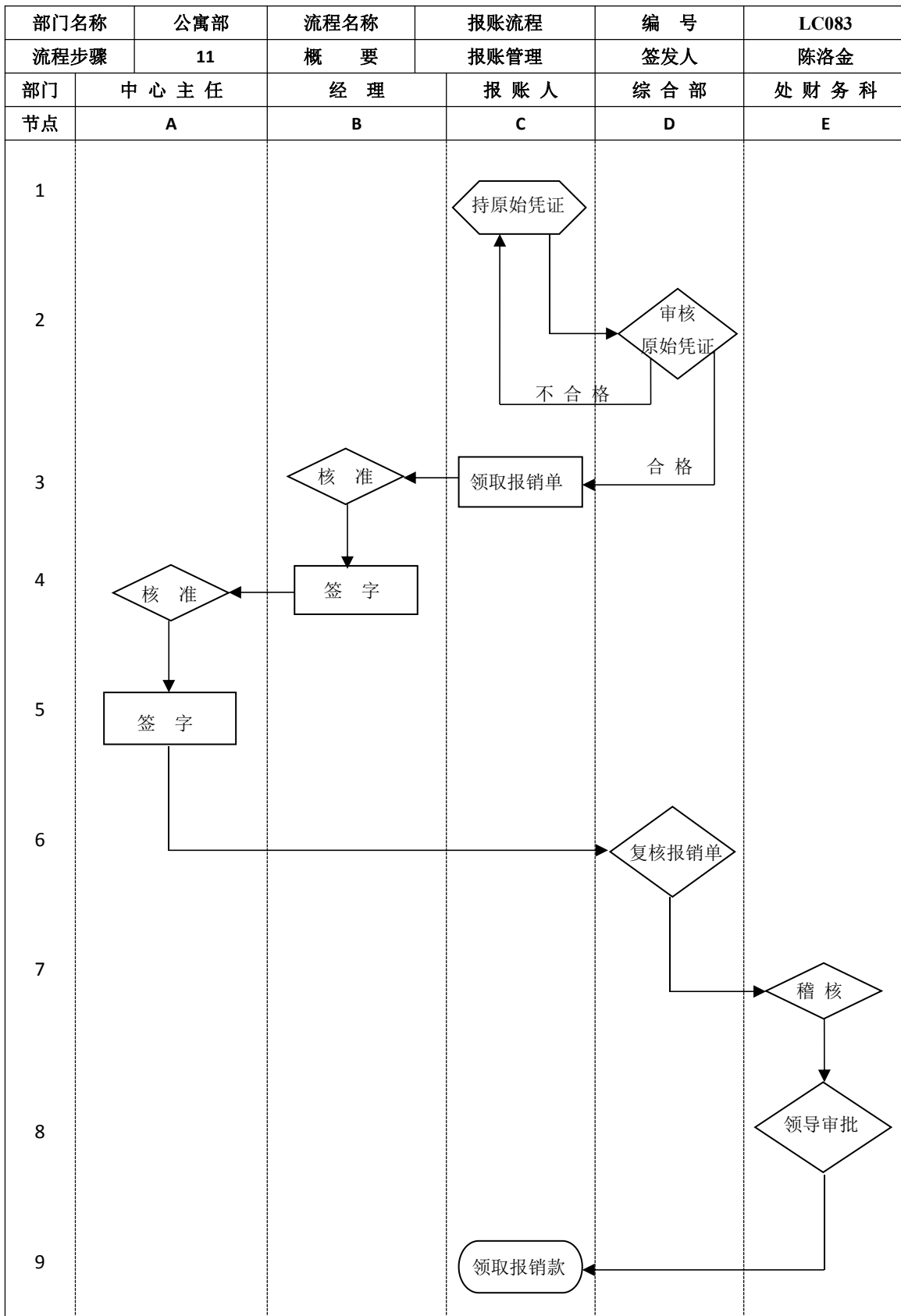

经营服务中心公寓部重大问题决策流程图

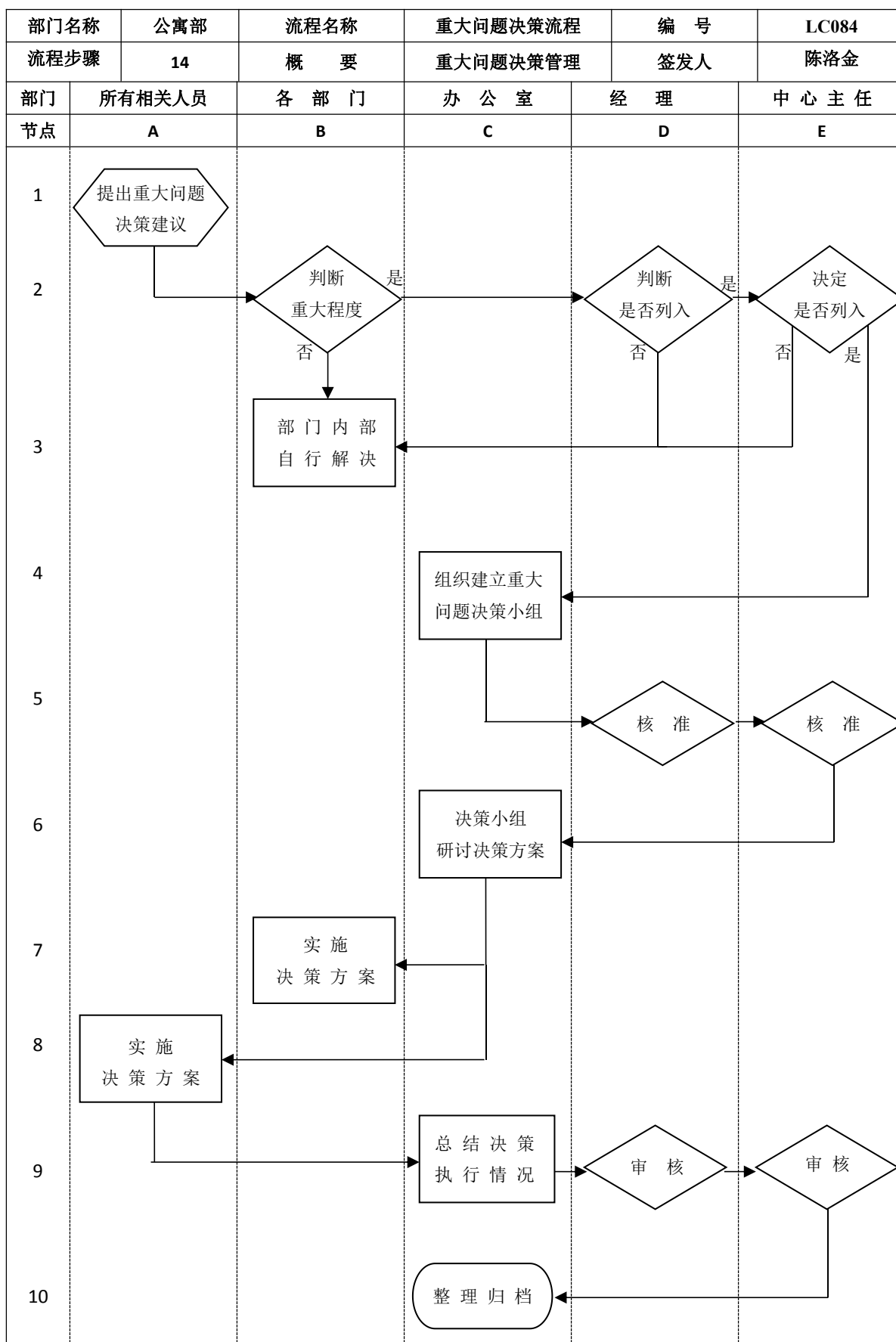

经营服务中心公寓部临时工招聘流程图

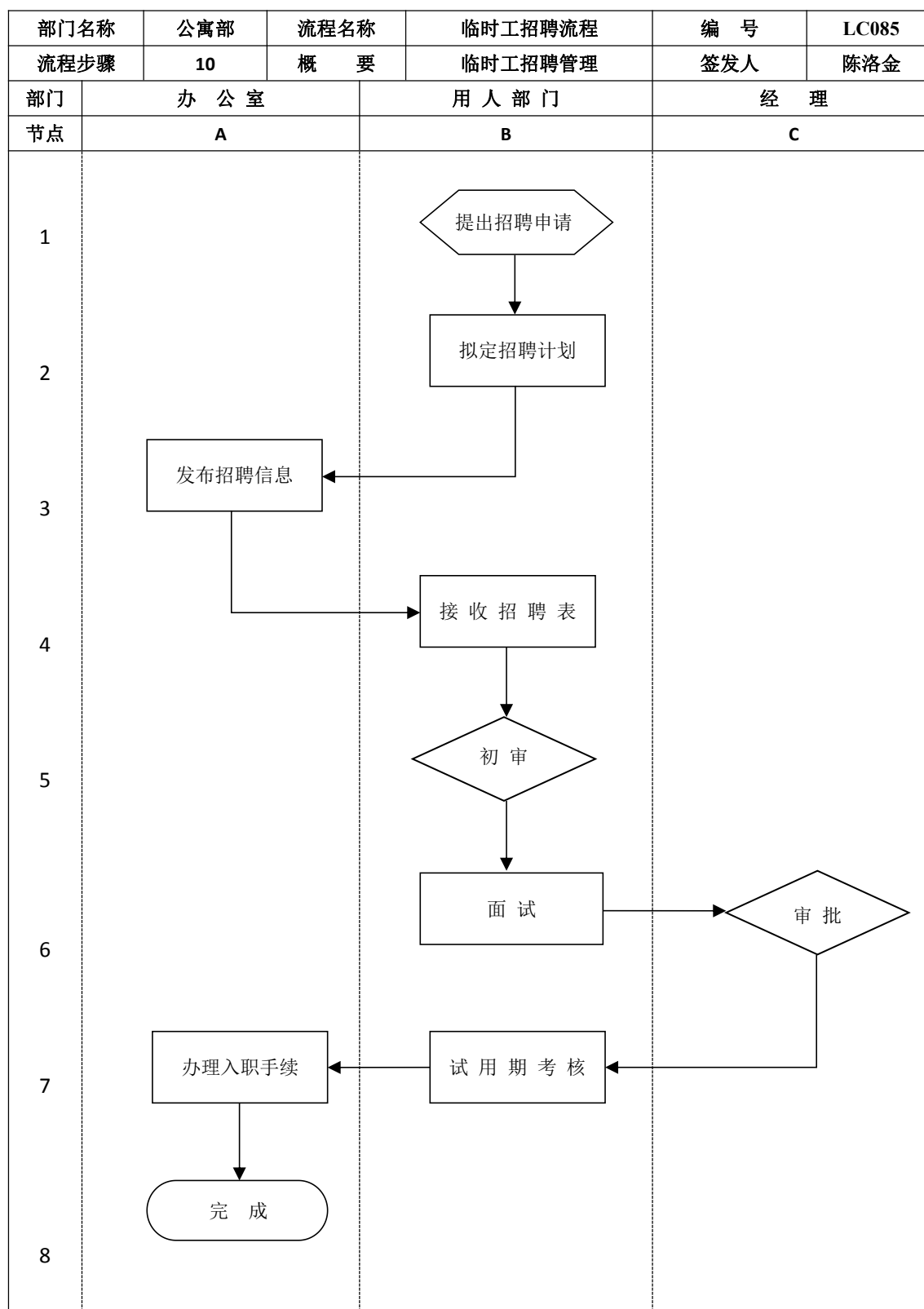

经营服务中心公寓部各类文件审批流程图

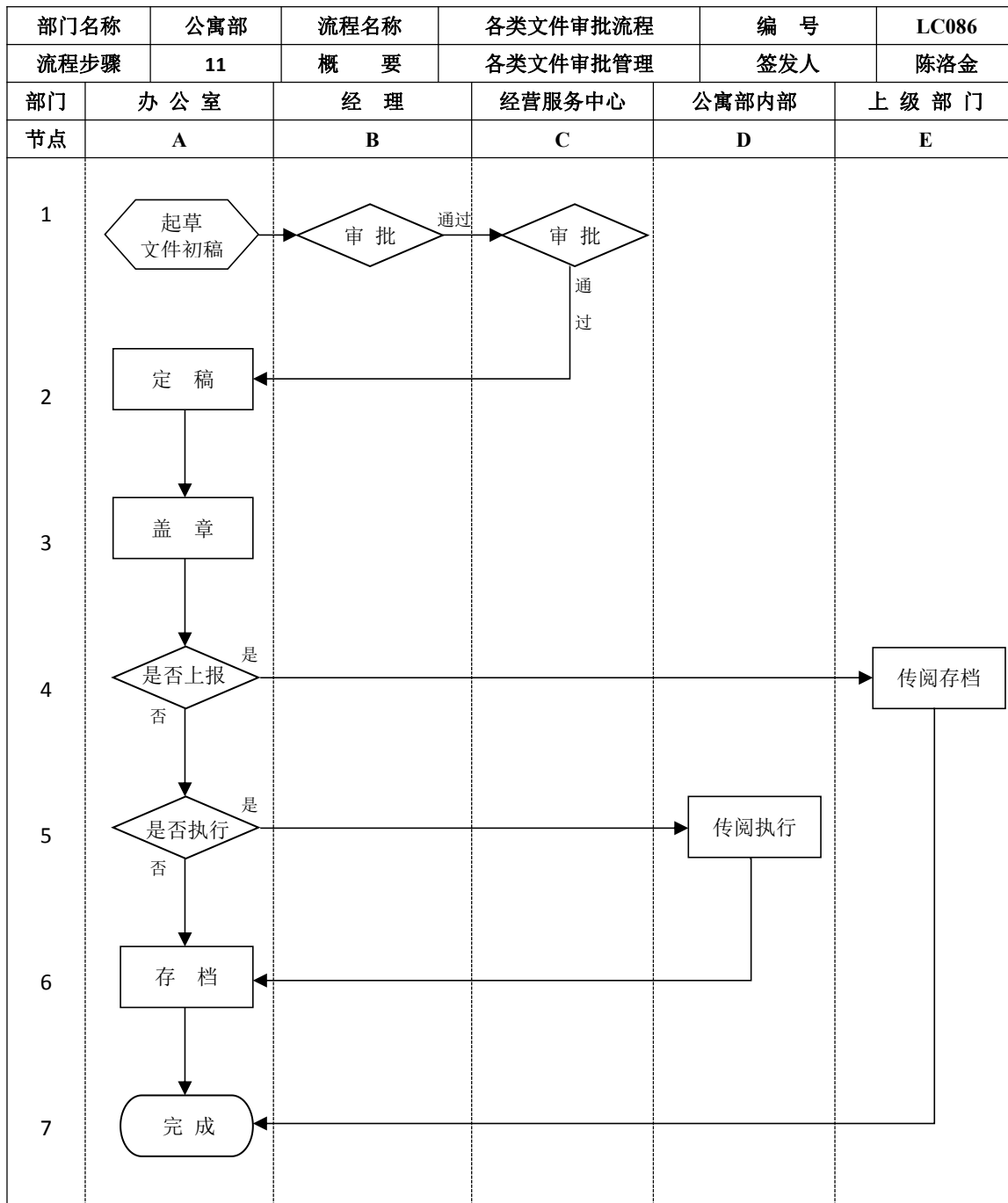

经营服务中心公寓部零星物资采购流程图

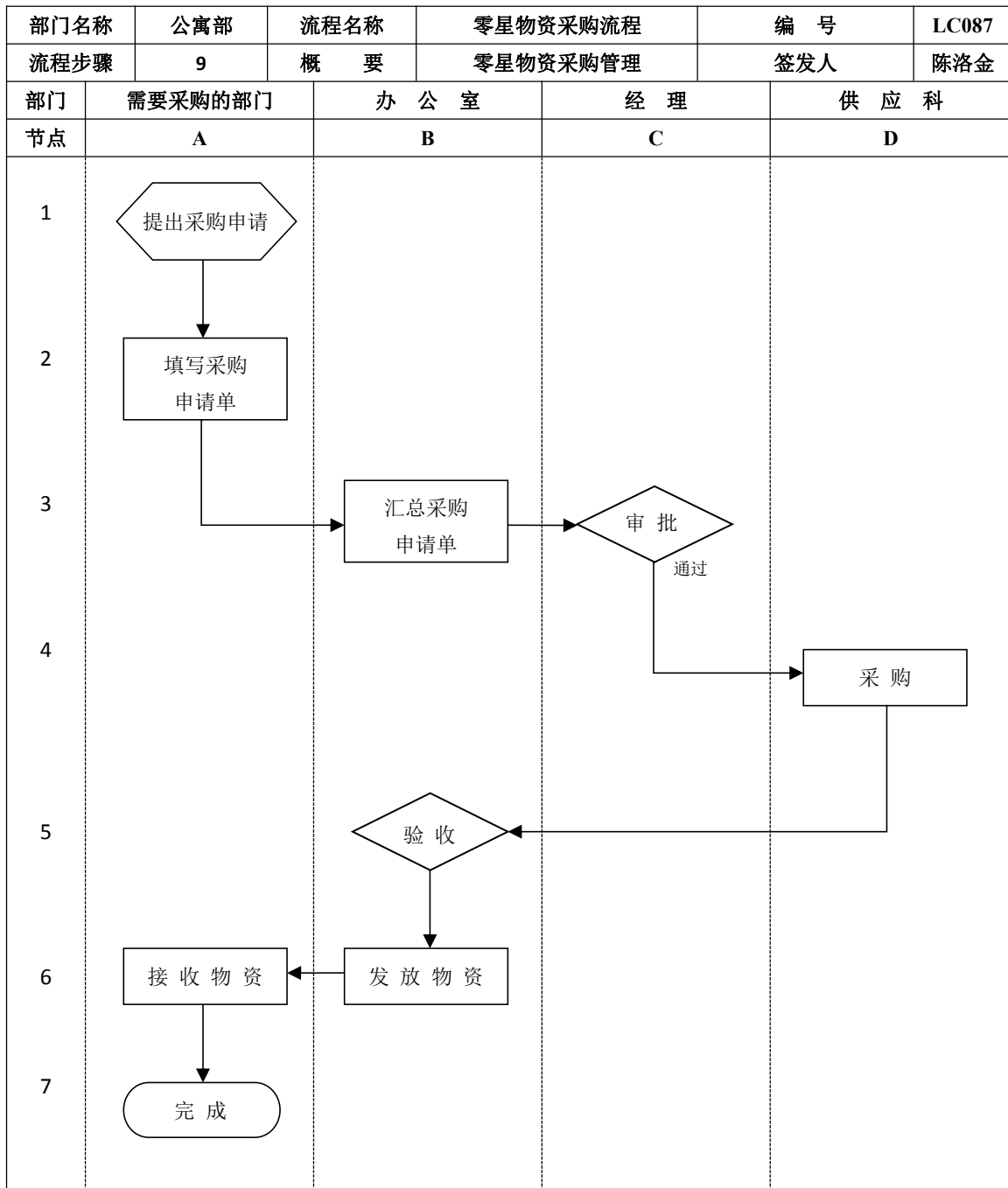

经营服务中心公寓部材料出入库流程图

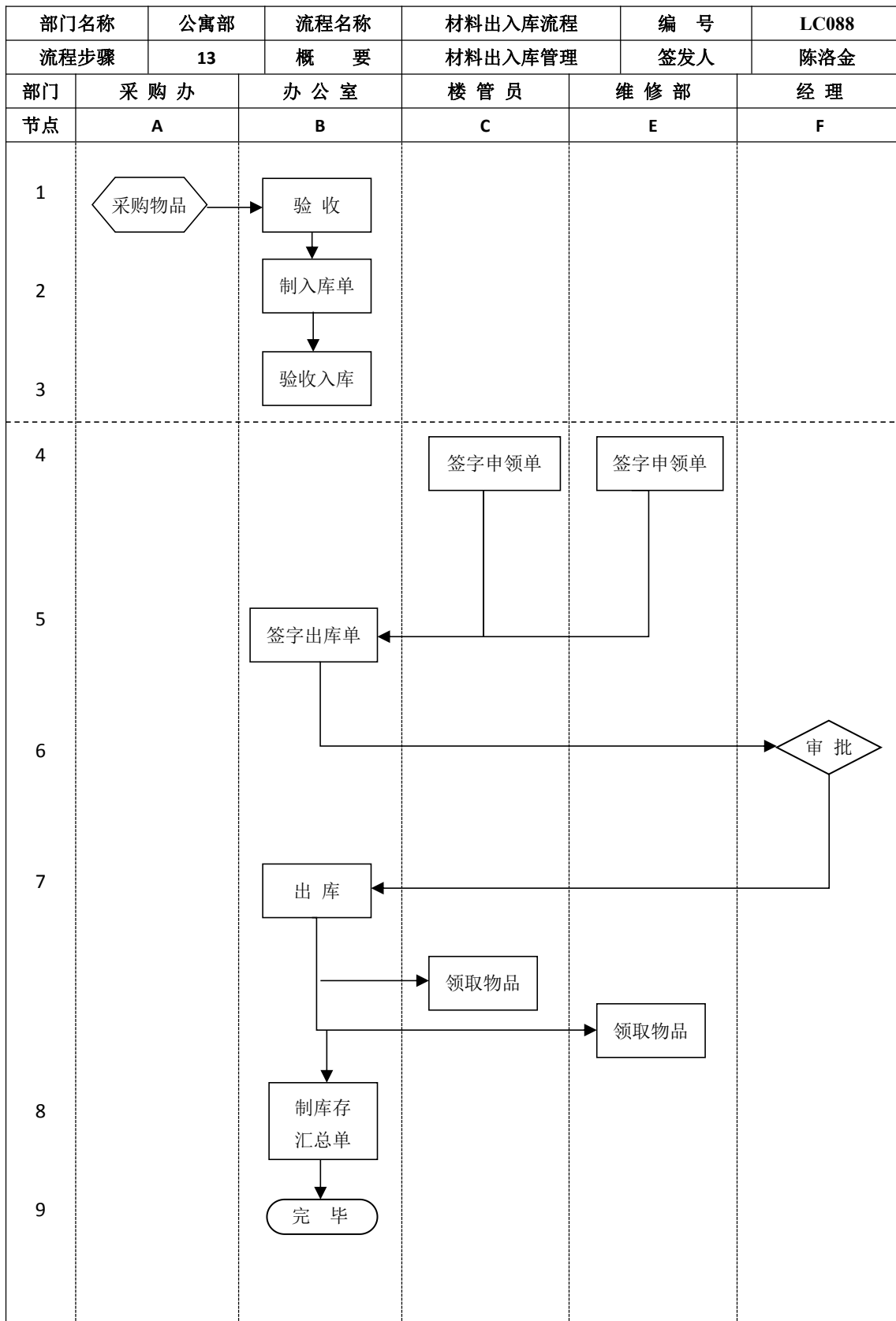

经营服务中心公寓部内部检查流程图

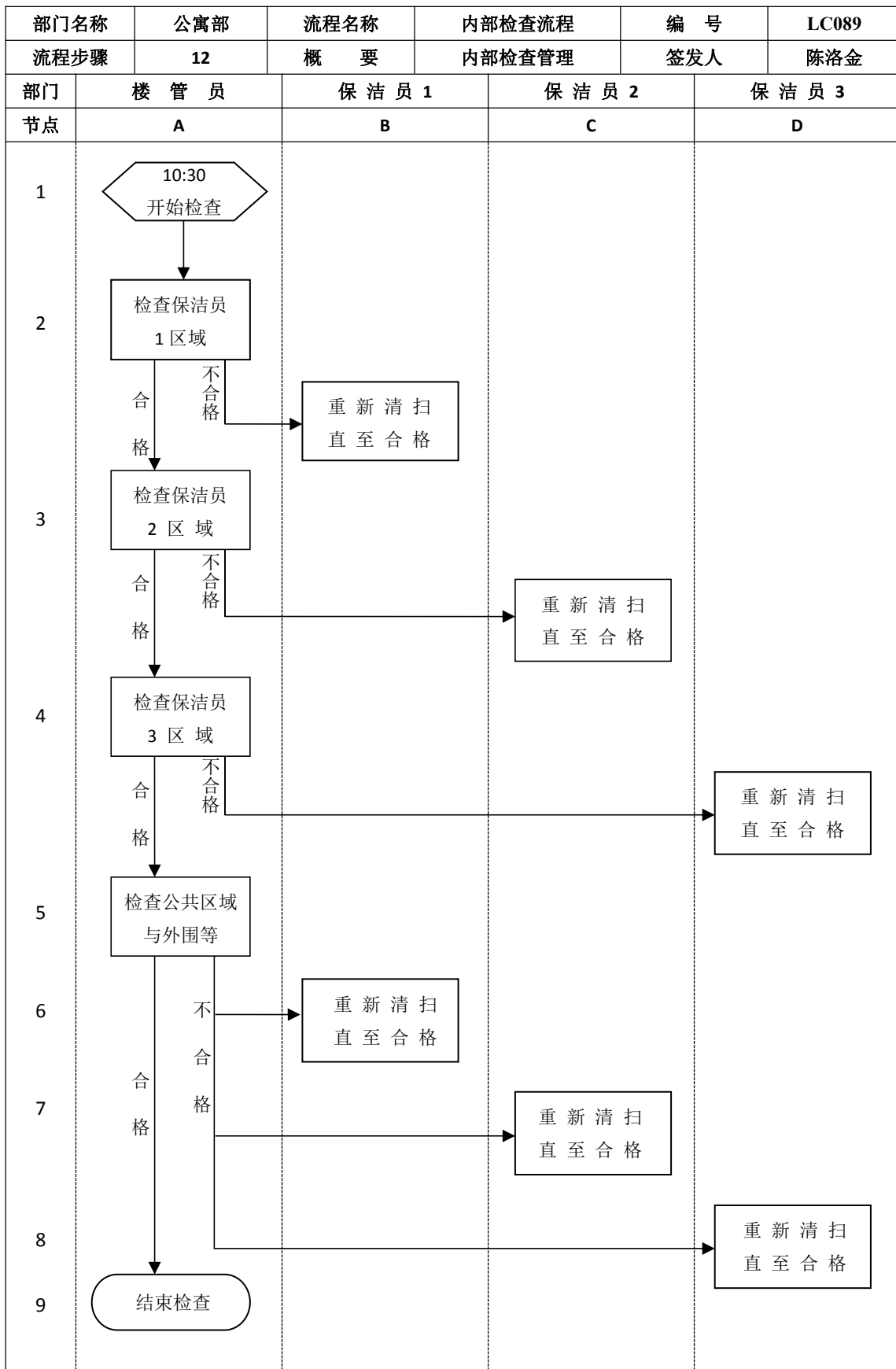

经营服务中心公寓部维修工作流程图

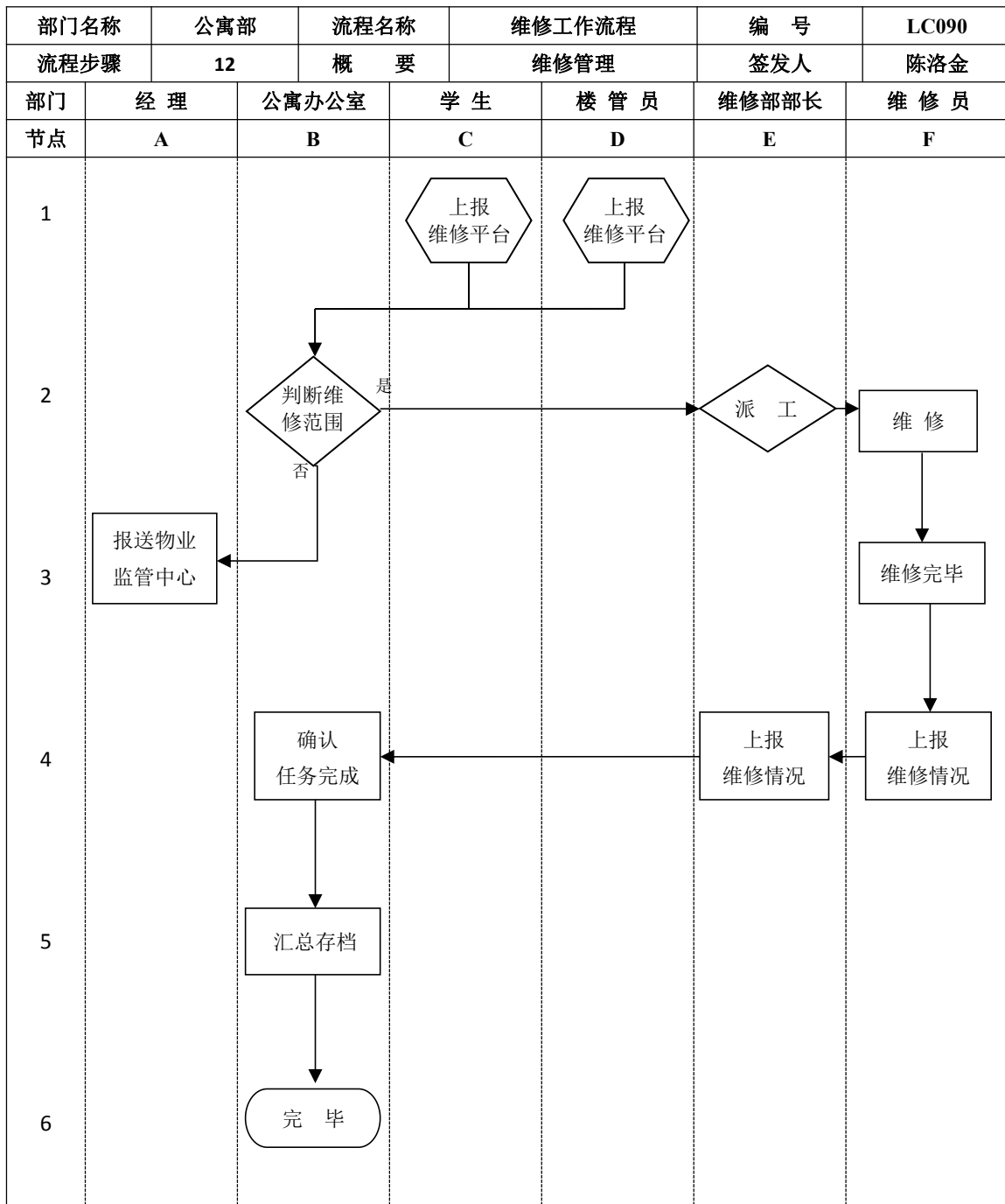

经营服务中心公寓部新生入住办理流程图

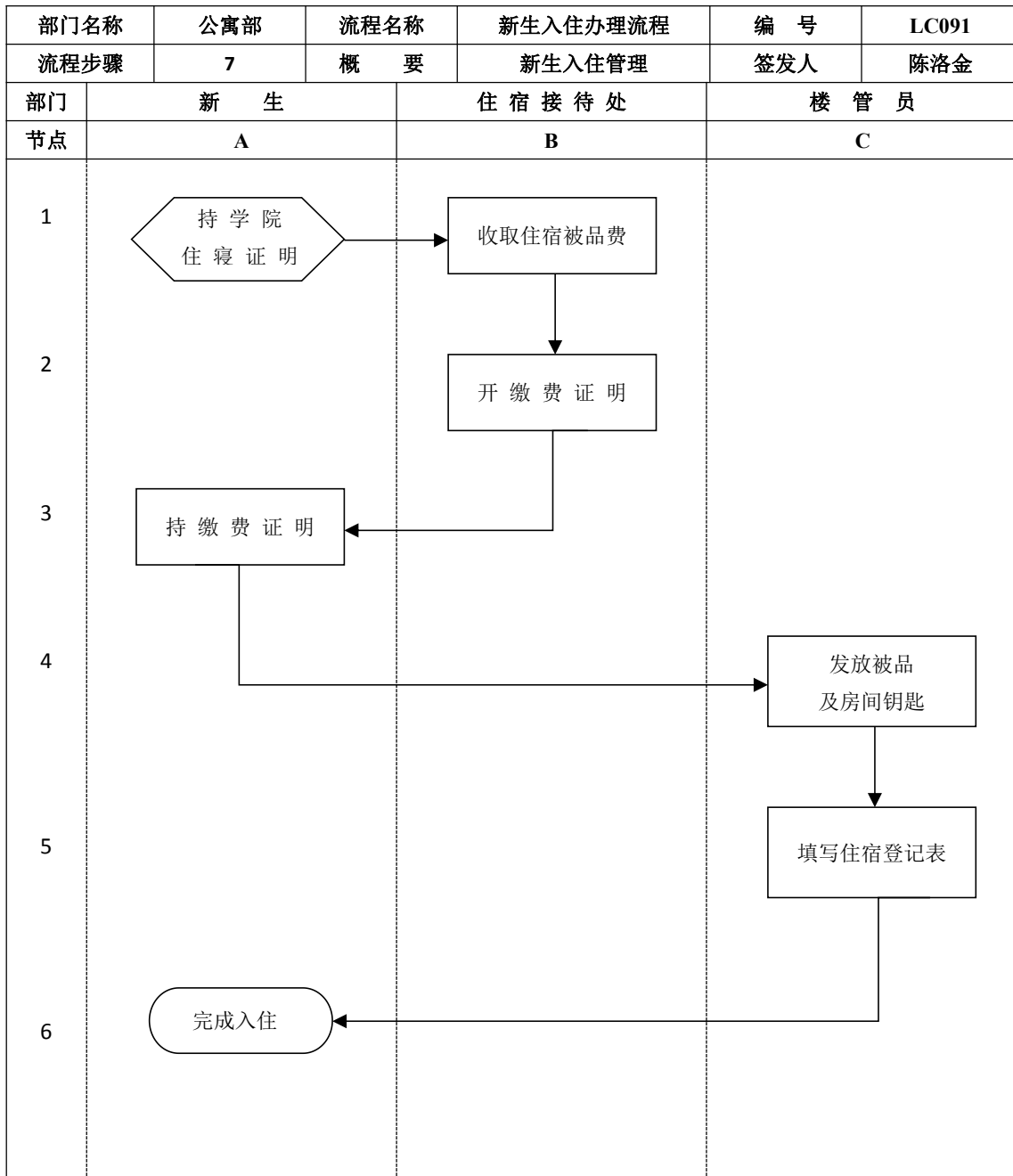

经营服务中心公寓部学生办理退寝流程图

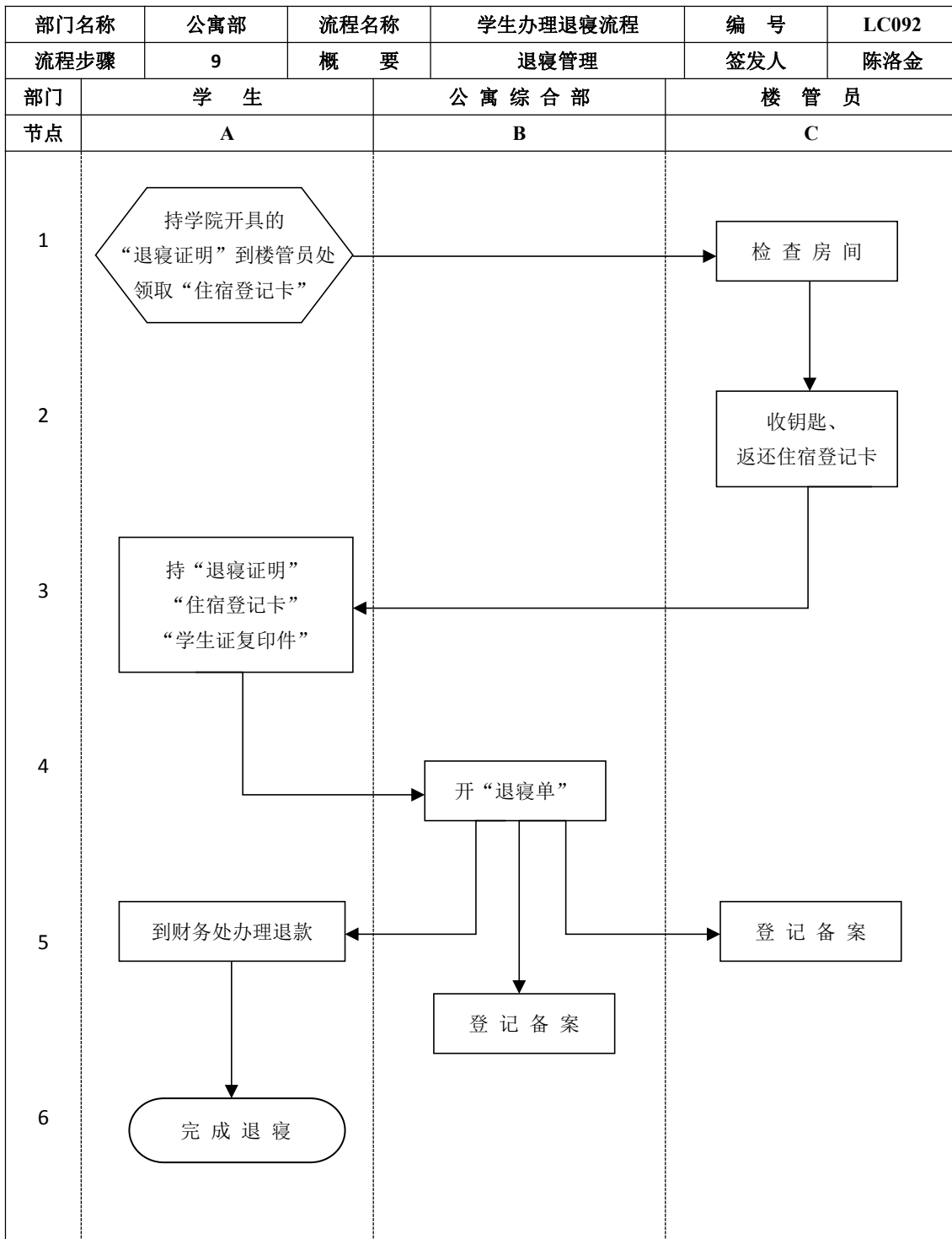

经营服务中心公寓部学生办理调寝流程图

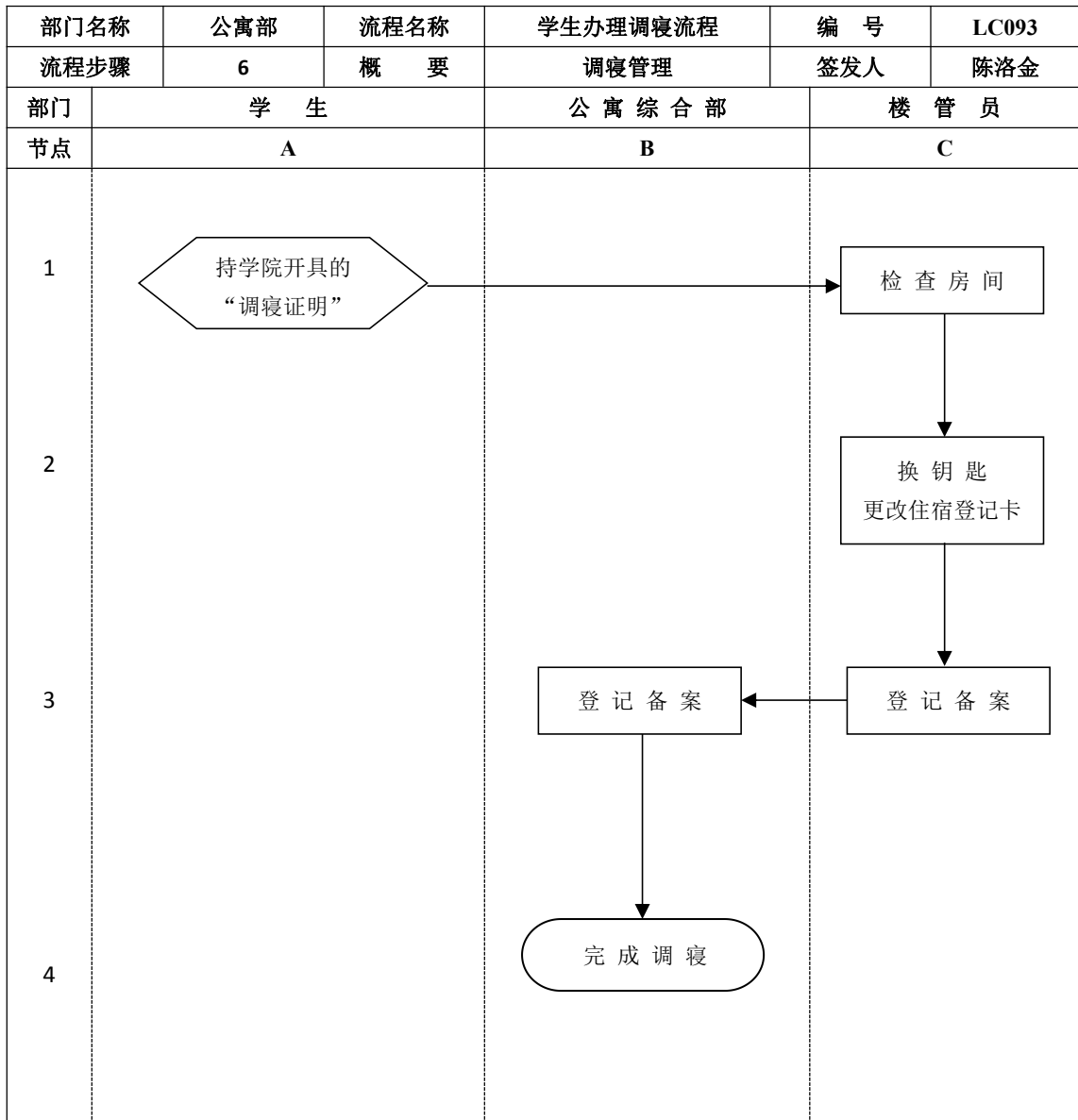

经营服务中心公寓部消杀流程图

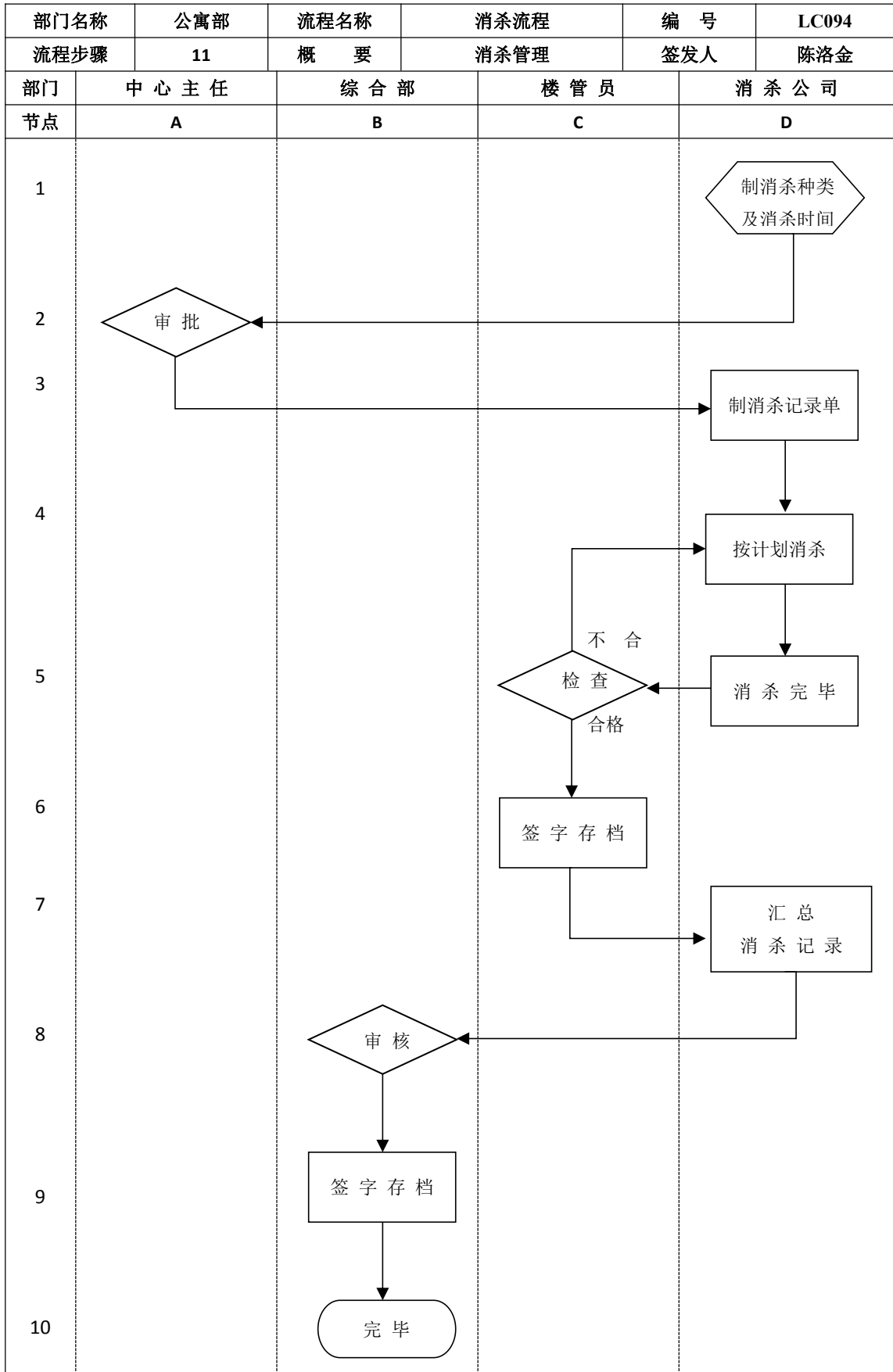

经营服务中心公寓部保洁流程图

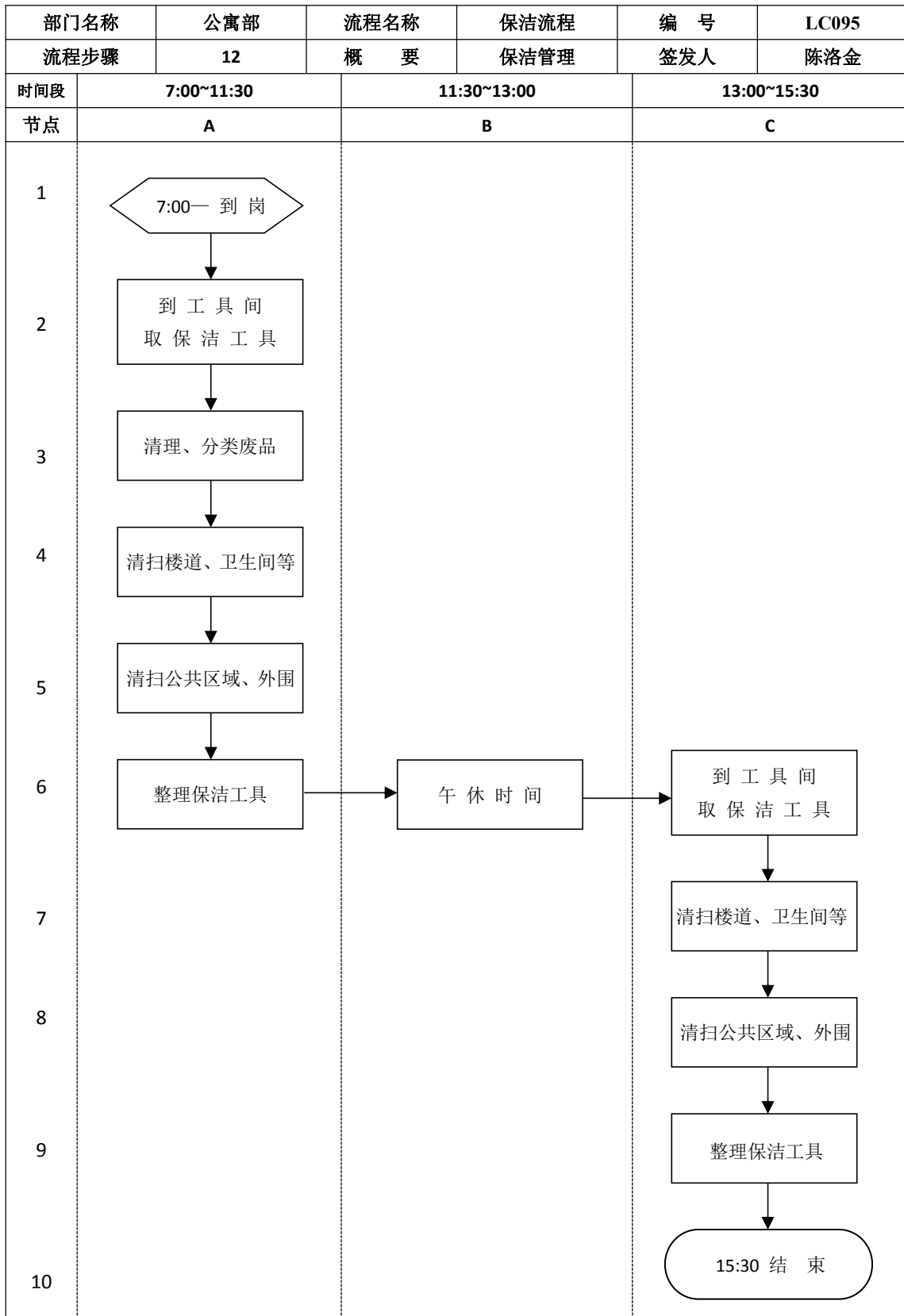

经营服务中心公寓部安全检查流程图

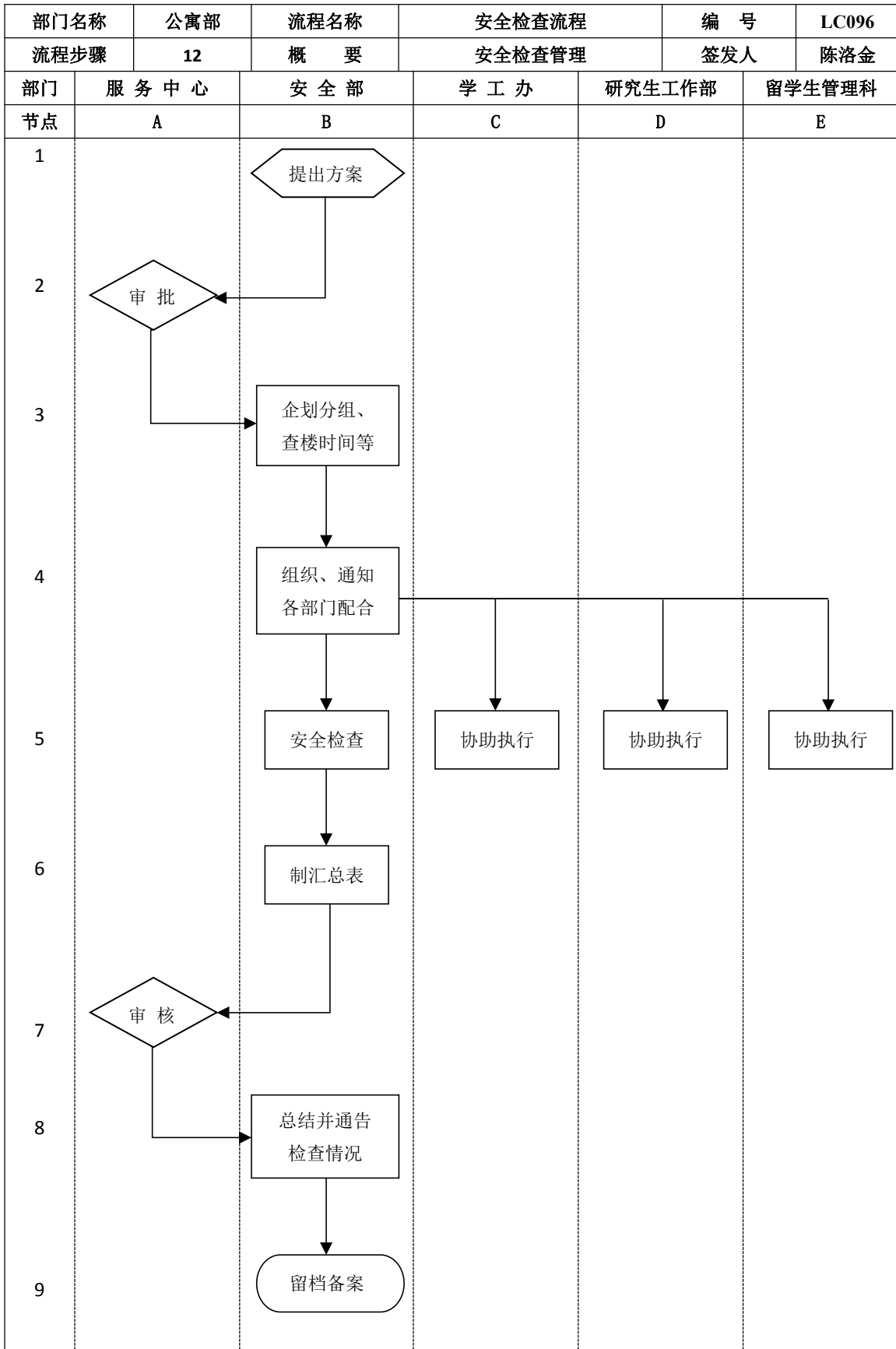

经营服务中心公寓部出入门管理流程图

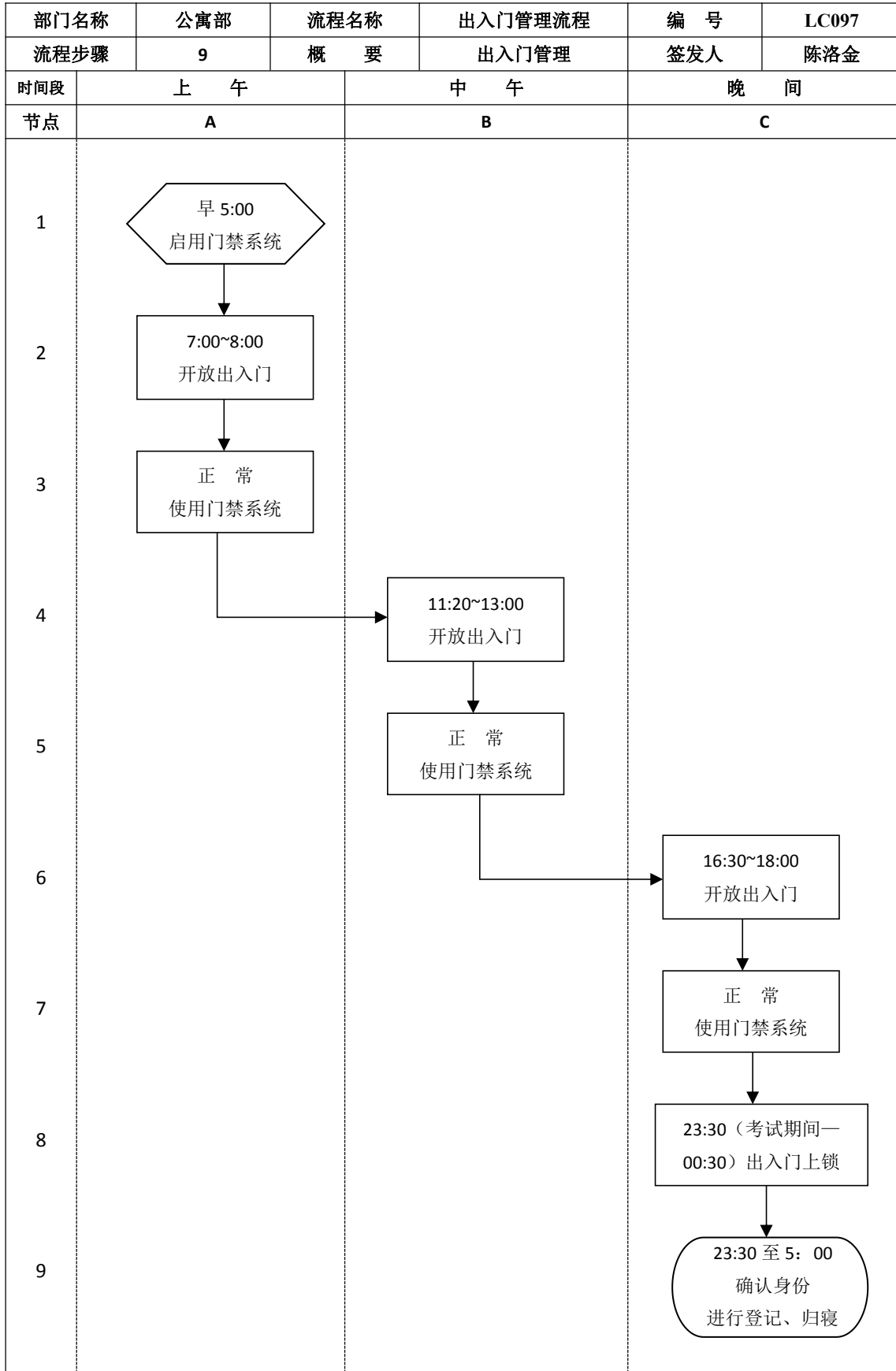

经营服务中心公寓部洗涤工作流程图

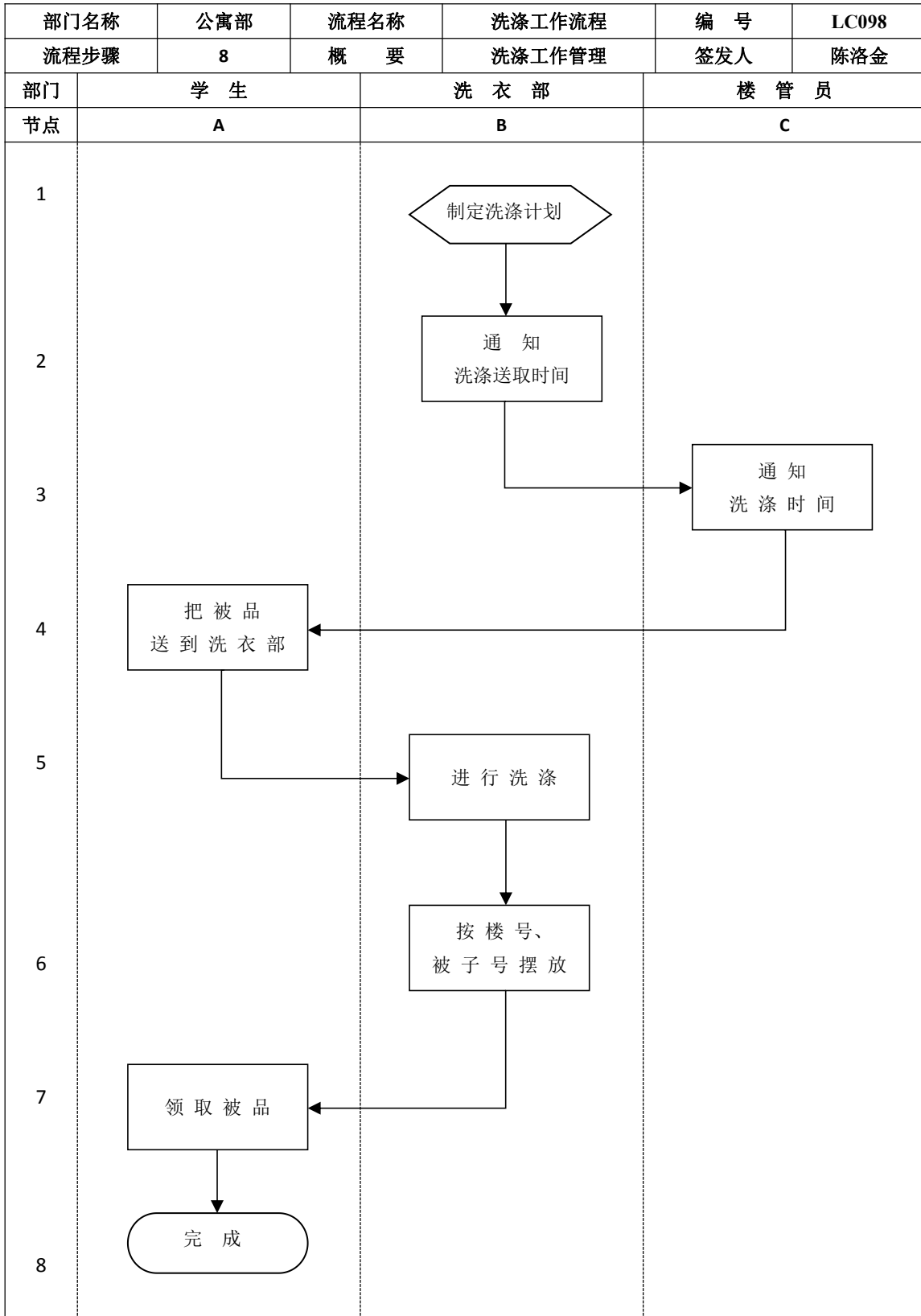

经营服务中心运输部月派车、结算及报账流程图

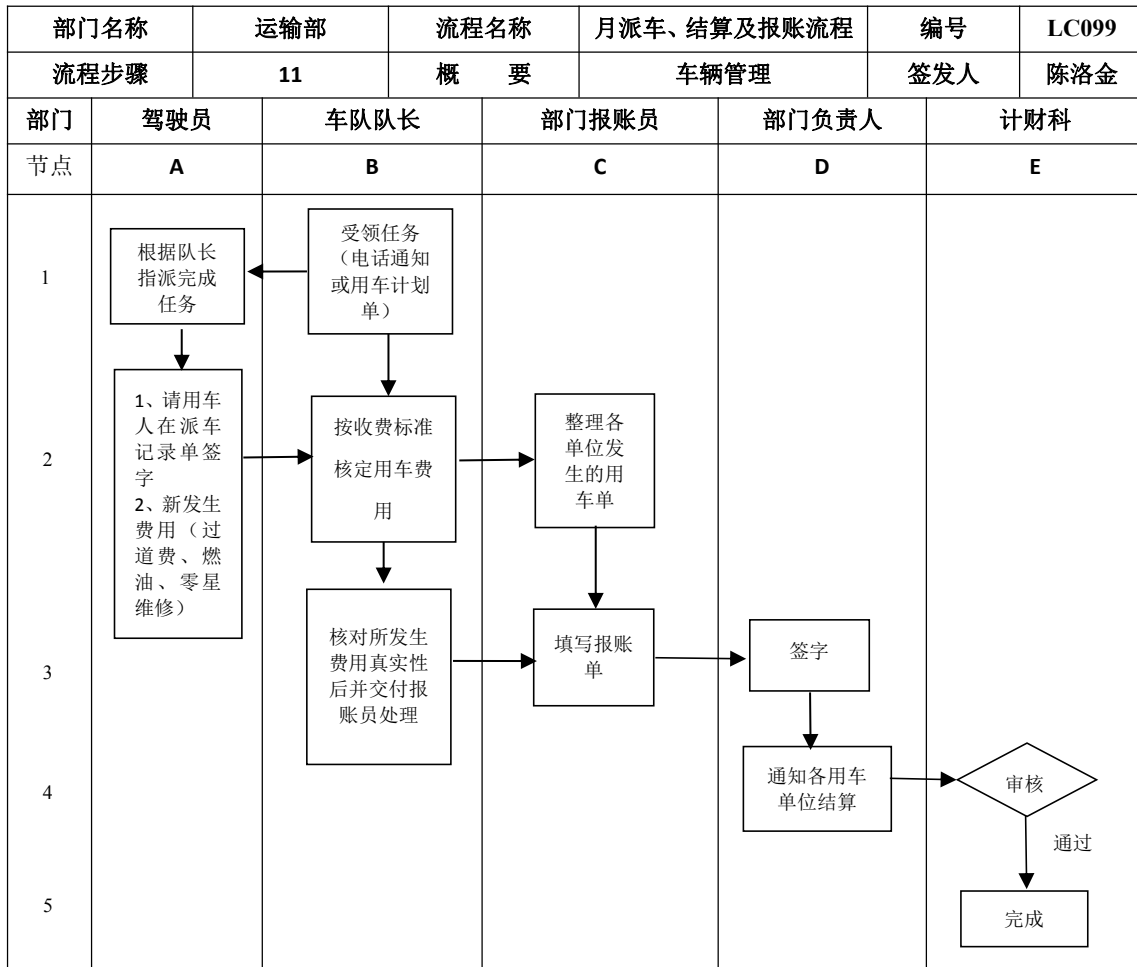

经营服务中心运输部申购业务流程图

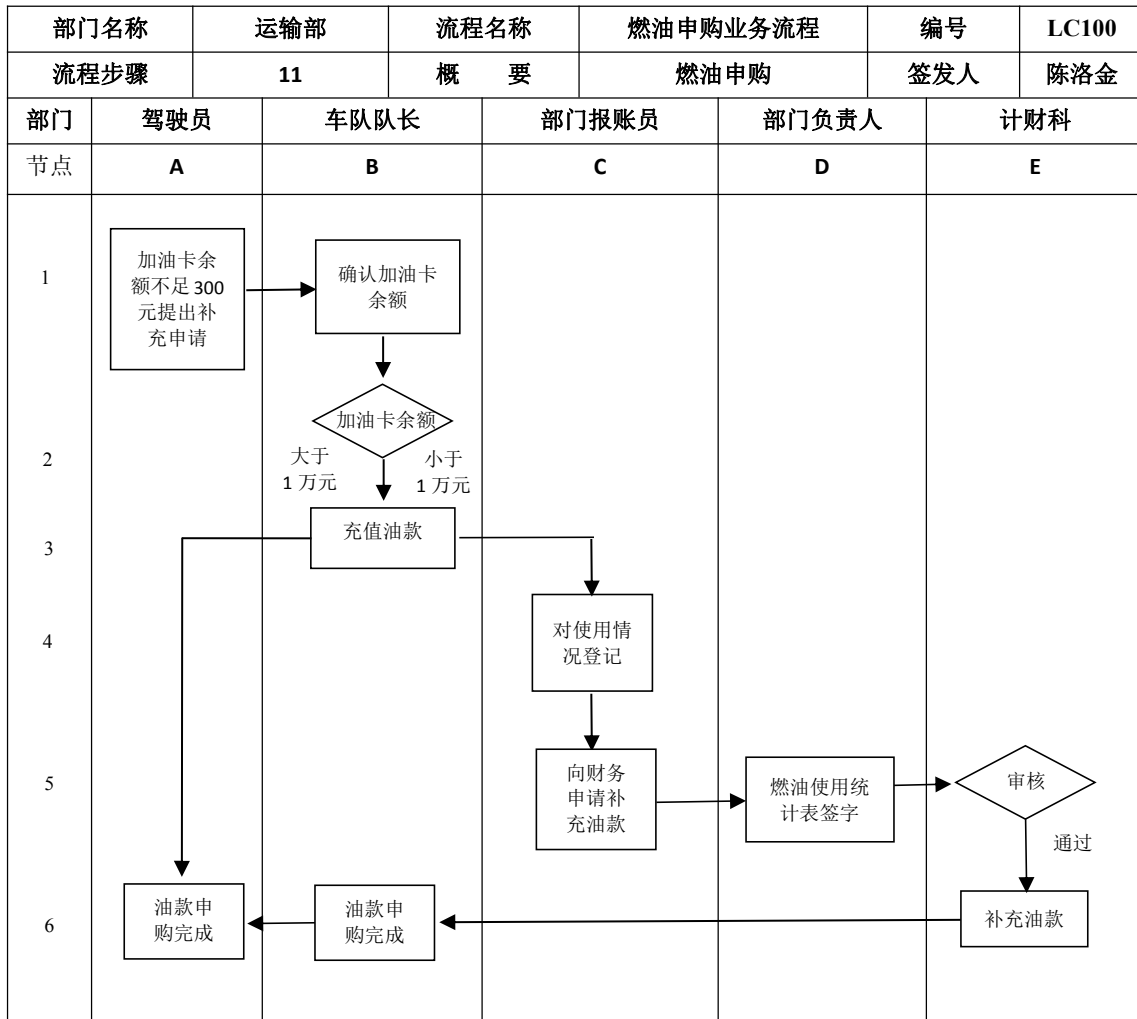

经营服务中心运输部车辆维修业务流程图

